

**SYSTÈMES NUMÉRIQUES MULTIFONCTIONS COULEUR/  
SYSTÈMES NUMÉRIQUES MULTIFONCTIONS**

# Guide du Scan

---

**e-STUDIO2000AC/2500AC**

**e-STUDIO2505AC/3005AC/3505AC/4505AC/5005AC**

**e-STUDIO2508A/3008A/3508A/4508A/5008A**

**e-STUDIO5506AC/6506AC/7506AC**

**e-STUDIO5508A/6508A/7508A/8508A**

**e-STUDIO3508LP/4508LP/5008LP**



# Préface

Merci d'avoir choisi la gamme de systèmes multifonctions noir et blanc ou la gamme de systèmes multifonctions Noir & Couleur TOSHIBA.

Ce manuel contient des instructions d'utilisation du système pour les fonctions de scan.

Lisez ce manuel avant d'utiliser les fonctions du système.

## Remarque

Certains modèles proposent la fonction de scan en tant qu'option.

## ■ Pour lire ce manuel

### □ Symboles utilisés dans ce manuel

Dans ce manuel, certains points importants sont signalés au moyen des symboles ci-dessous. Prenez connaissance de ces points importants avant d'utiliser le système.

#### AVERTISSEMENT

Indique une situation potentiellement dangereuse qui, si elle n'est pas évitée, peut entraîner le décès, des blessures graves, des dommages importants ou l'incendie du système ou de son environnement.

#### ATTENTION

Indique une situation potentiellement dangereuse qui, si elle n'est pas évitée, peut provoquer des blessures mineures ou légères, des dégâts partiels au niveau du système ou du matériel environnant, ou encore des pertes de données.

#### Remarque

Fournit des informations auxquelles vous devez porter une attention particulière lors de l'utilisation de ce système.

#### Conseil

Fournit des informations auxquelles vous devez porter une attention particulière lors de l'utilisation de ce système.



Pages décrivant des éléments en rapport avec l'action en cours. Consultez-les en fonction de vos besoins.

### □ Nom du modèle et de la série utilisés dans ce manuel

Dans ce manuel, chaque nom de modèle est remplacé par le nom de série présenté ci-dessous.

Nom du modèle	Nom de série utilisé dans ce manuel
e-STUDIO2000AC/2500AC	Série e-STUDIO5005AC
e-STUDIO2505AC/3005AC/3505AC/4505AC/5005AC	
e-STUDIO2008A/2508A/3008A/3508A/4508A/5008A	Série e-STUDIO5008A
e-STUDIO5506AC/6506AC/7506AC	Série e-STUDIO7506AC
e-STUDIO5508A/6508A/7508A/8508A	Série e-STUDIO8508A
e-STUDIO3508LP/4508LP/5008LP	Série e-STUDIO5008LP

### □ Equipement en option

Pour voir les options disponibles, reportez-vous au **Guide de prise en main rapide**.

### □ Captures d'écran présentées dans ce manuel

- Les informations des captures d'écran sont susceptibles de varier selon votre modèle et l'utilisation du système (par exemple, selon le statut des options installées, la version du système d'exploitation et les applications).
- Les écrans d'illustration utilisés dans ce manuel correspondent à un papier de format A/B. Si vous utilisez du papier de format LT, l'écran ou l'ordre des boutons présenté dans les illustrations peut être différent de celui de votre équipement.

---

## ❑ **Abréviations utilisées dans ce manuel**

Dans ce manuel, les termes "Chargeur de documents avec double numérisation" (DSDF) et "Chargeur retourneur automatique de documents" (RADF) sont collectivement désignés par "Chargeur automatique de documents" (ADF).

## ❑ **Marques**

Pour plus d'informations concernant les marques, reportez-vous aux ***Informations de sécurité***.

# TABLE DES MATIERES

---

<b>Préface</b> .....	<b>3</b>
Pour lire ce manuel .....	3

## Chapitre 1 PRÉSENTATION GÉNÉRALE

---

<b>Fonctions de scan</b> .....	<b>8</b>
Fonctions de scan .....	8
Modèles .....	11

## Chapitre 2 NUMERISATION (FONCTIONS ELEMENTAIRES)

---

<b>Affichage du menu scan sur l'écran tactile</b> .....	<b>14</b>
<b>Paramètres par défaut</b> .....	<b>16</b>
<b>Enregistrement de données dans des boîtes e-Filing</b> .....	<b>17</b>
<b>Enregistrement de données dans le dossier partagé</b> .....	<b>18</b>
Spécification du dossier réseau .....	21
<b>Envoi de données à une adresse e-mail</b> .....	<b>24</b>
<b>Enregistrement des données sur un périphérique de stockage USB</b> .....	<b>29</b>
<b>Numérisation via les services Web (Scan WS)</b> .....	<b>33</b>
<b>Utilisation de données de scan enregistrées</b> .....	<b>35</b>
Utilisation de données de scan enregistrées sous forme de documents e-Filing .....	35
Utilisation de données de scan enregistrées sous forme de fichiers .....	35

## Chapitre 3 FONCTIONS UTILES

---

<b>Modification du paramétrage du scan</b> .....	<b>38</b>
Définition du mode couleur .....	39
Définition de la résolution .....	39
Sélection du mode original .....	40
Modification de l'orientation.....	41
Numérisation d'originaux recto verso .....	41
Réglage du format de l'original .....	42
Modification du taux de compression .....	42
Suppression des pages blanches .....	43
Effacement des cadres noirs autour des images.....	44
Ajustement de l'exposition.....	45
Réglage du contraste .....	45
Réglage de la densité de l'arrière-plan .....	45
Réglage de la netteté .....	46
Réglage de la balance des couleurs .....	46
Réduction du niveau sonore de la numérisation ADF.....	47
Paramètres de lecture des caractères de l'original (reconnaissance des caractères) .....	47
<b>Aperçu de scans</b> .....	<b>48</b>
<b>Définition d'adresses e-mail</b> .....	<b>49</b>
Sélection à partir du répertoire téléphonique .....	49
Sélection de groupes .....	50
Sélection à partir du carnet d'adresses avec des critères de recherche.....	51
Saisie d'une adresse e-mail .....	53
Affichage/suppression d'adresses e-mail de la liste des destinataires.....	54
<b>Scan avec deux fonctions (agents doubles)</b> .....	<b>55</b>
<b>Cryptage des données lors de l'enregistrement</b> .....	<b>57</b>

---

## Chapitre 4 NUMERISATION A L'AIDE DE PROGRAMMES UTILITAIRES

---

Scan d'images à l'aide du pilote TOSHIBA e-STUDIO Remote Scan .....	60
Scan d'images à l'aide du pilote TOSHIBA e-STUDIO WIA.....	61
Chargement d'images à l'aide de l'outil additionnel TOSHIBA Office Scan dans Microsoft Office 2013 ou version ultérieure .....	62
INDEX .....	63

## PRÉSENTATION GÉNÉRALE

Ce chapitre présente les fonctions de scan.

<b>Fonctions de scan</b> .....	<b>8</b>
Fonctions de scan .....	8
Modèles .....	11

## Fonctions de scan

Le système permet de numériser facilement des originaux placés dans l'ADF ou sur la vitre d'exposition. Les images obtenues peuvent alors être stockées dans les boîtes e-Filing et/ou dans le dossier partagé du système et/ou envoyées par e-mail.

### ■ Fonctions de scan

Ce système est doté de la fonction "Scan simple" qui vous permet de numériser des images en seulement quelques étapes et de la fonction "Scan" avec laquelle vous pouvez spécifier un emplacement d'enregistrement et un format de fichier. La fonction "Scan" prend en charge cinq emplacements d'enregistrement : "Scan vers e-Filing", "Scan vers fichier", "Scan vers e-mail", "Scan vers USB" et "Scan via les services Web". Vous pouvez enregistrer une image numérisée sous les formats PDF, XPS, TIFF ou JPEG.

#### Remarque

Certains modèles proposent la fonction de scan en tant qu'option.

#### Conseil

- Si le cryptage forcé est activé, seul le format de fichier PDF est disponible. Pour plus d'informations sur le cryptage forcé, reportez-vous au **Guide d'administration**.
- Les fichiers XPS sont pris en charge uniquement par les systèmes d'exploitation suivants :
  - Windows Vista ou version ultérieure
  - Windows Server 2008 Service Pack 1 ou version ultérieure

### □ Kit d'activation de reconnaissance de caractères

Si le kit d'activation de la reconnaissance des caractères est pris en charge, vous pouvez utiliser la reconnaissance des caractères (OCR). Cette fonction peut reconnaître les caractères écrits sur votre original et les convertir en données texte. Lorsque vous activez la reconnaissance des caractères, vous pouvez enregistrer les données texte sous les formats PDF, XPS, DOCX, XLSX ou PPTX.

#### Conseil

- En fonction de l'état de vos originaux et des conditions de lecture, la reconnaissance des caractères peut ne pas détecter correctement certains caractères et chiffres.
- Si vous sélectionnez un fichier PDF comme format d'enregistrement, les données numérisées avec la reconnaissance de caractères sont stockées sous forme de données texte transparentes associées à vos scans (PDF consultable).
- Si vous sélectionnez un fichier DOCX, XLSX ou PPTX, les mises en page complexes peuvent ne pas être recréées.
- La précision de lecture des caractères dépend de la résolution de lecture des scans. Si votre original contient des caractères fins, augmentez la résolution. Les résolutions et les tailles de police recommandées sont les suivantes :

Langue et taille Résolution	Langues d'Europe, des Etats-Unis, etc.	Japonais	Chinois (chinois simplifié et chinois traditionnel)
200 dpi	14 points minimum	16 points minimum	18 points minimum
300 dpi	9 points minimum	10,5 points minimum	12 points minimum
400 dpi	7 points minimum	8 points minimum	9 points minimum
600 dpi	6 points minimum	6 points minimum	6 points minimum

\* Pour chaque langue et résolution, la taille maximale de police reconnaissable est de 60 points.

### □ Kit d'activation de la fonction de méta-scan

Lorsque le kit d'activation de la fonction de méta-scan est pris en charge, vous pouvez attacher des métadonnées (fichiers XML) à vos scans et de les envoyer par e-mail et/ou de les stocker dans le dossier partagé du système.



## ☐ Scan simple

Avec ce système, "Scan simple", un écran d'opération exclusif, vous permet de numériser des images en seulement quelques étapes.

Pour plus d'informations sur la fonction "Scan simple", reportez-vous au **Guide de prise en main rapide**.

## ☐ Scan vers e-Filing

La fonction de scan vers e-Filing permet de stocker sur le système, sous forme de documents, les images numérisées. La gestion des documents e-Filing stockés s'effectue par la création de boîtes et de dossiers. L'utilitaire Web e-Filing permet d'imprimer les documents e-Filing ou de les fusionner pour créer un nouveau document. Le pilote TWAIN / Téléchargeur de fichiers permet ensuite de récupérer ces données et de les charger sur un ordinateur.

### Remarque

- La capacité maximale disponible dans e-Filing diffère selon le modèle ou l'environnement d'exploitation que vous utilisez. Vous pouvez vérifier l'espace total disponible dans e-Filing et dans le dossier partagé dans l'onglet [Périphérique (Device)] de TopAccess.
- Supprimez les documents inutiles des boîtes e-Filing.
- Les boîtes e-Filing sont accessibles à partir d'un ordinateur client Windows.

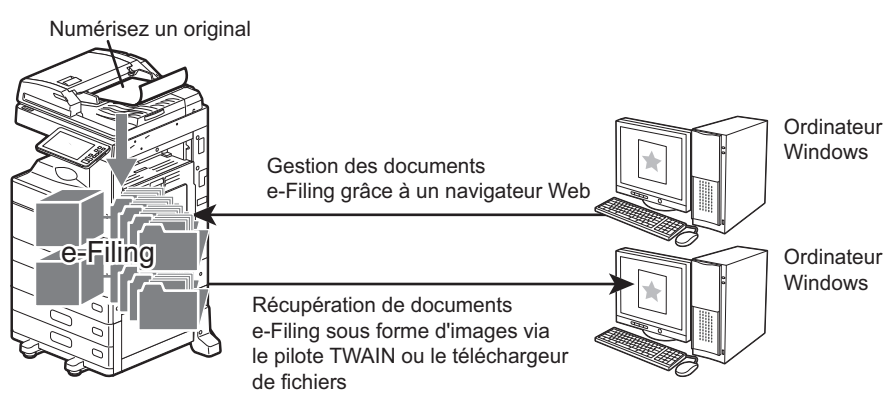

Pour plus d'informations sur le scan vers e-Filing, reportez-vous à la section suivante :

📖 P.17 "Enregistrement de données dans des boîtes e-Filing"

### Conseil

Pour plus d'informations sur e-Filing, reportez-vous au **Guide de e-Filing**.

## ❑ Scan vers fichier

La fonction Scan vers fichier permet de stocker des scans sous forme de fichiers PDF, XPS, TIFF ou JPEG dans le dossier partagé du système ou dans un dossier réseau. A partir de ces dossiers, vous pouvez copier les données enregistrées et les utiliser sur votre ordinateur.

Si vous choisissez de stocker vos scans dans le dossier réseau, le type de système d'exploitation, tel que Windows ou Mac, importe peu ; vous pouvez enregistrer les données dans n'importe quel dossier réseau accessible par FTP, SMB, NetWare IPX, NetWare IP ou FTPS.

### Remarque

- Supprimez les documents inutiles du dossier partagé.
- La capacité maximale disponible dans le dossier partagé diffère selon le modèle ou environnement d'exploitation que vous utilisez. Vous pouvez vérifier l'espace total disponible dans le dossier partagé et dans e-Filing dans l'onglet [Périphérique (Device)] de TopAccess.

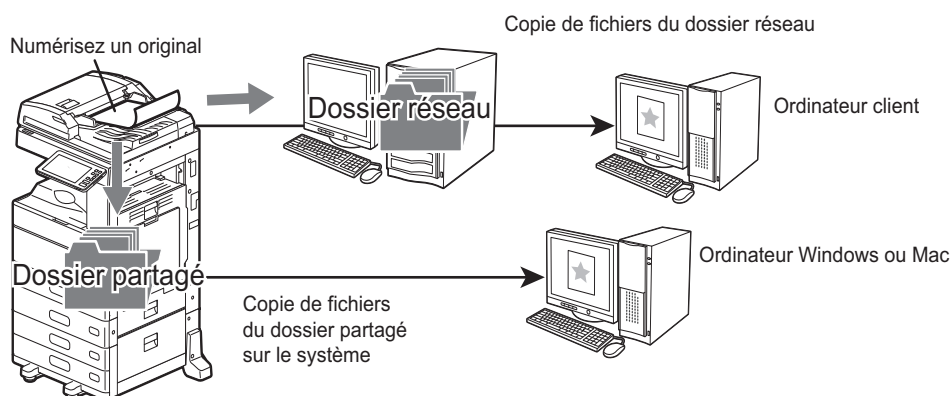

Pour plus d'informations sur le scan vers fichier, reportez-vous à la section suivante :

📖 P.18 "Enregistrement de données dans le dossier partagé"

### Conseil

Vous pouvez utiliser la fonction Copie et Fichier avec laquelle vous pouvez simultanément copier et stocker des fichiers. Pour plus d'informations, reportez-vous au **Guide de Copie**.

## ❑ Scan vers e-mail

La fonction de scan vers e-mail permet d'envoyer des scans à des adresses e-mail spécifiées. L'image du document numérisé est convertie au format PDF, XPS, TIFF ou JPEG et envoyée par e-mail sous forme de pièce jointe.

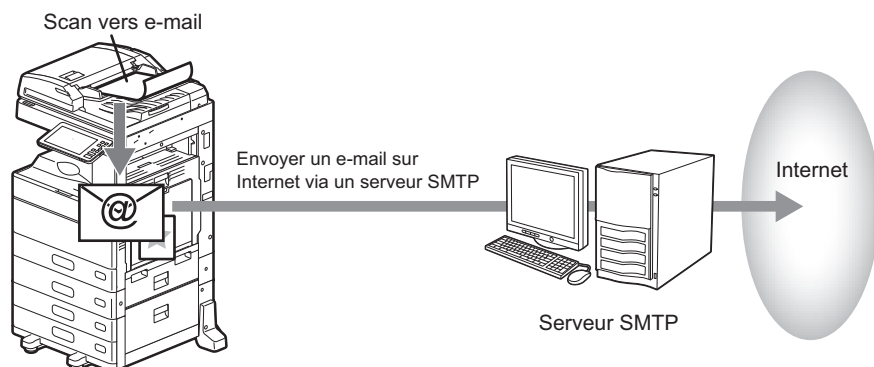

Pour plus d'informations sur le scan vers e-mail, reportez-vous à la section suivante :

📖 P.24 "Envoi de données à une adresse e-mail"

## ☐ Scan vers USB

La fonction Scan vers USB permet d'enregistrer des images numérisées sous forme de fichiers PDF, XPS, TIFF ou JPEG sur un dispositif de stockage USB.

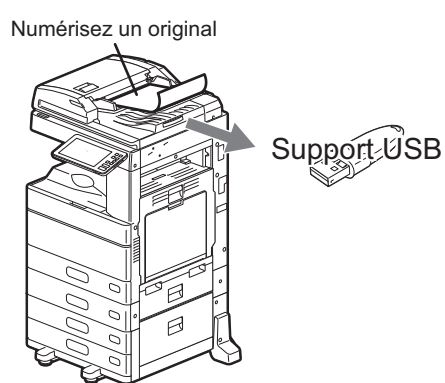

Pour plus d'informations sur le scan vers USB, reportez-vous à la section suivante :  
📖 P.29 "Enregistrement des données sur un périphérique de stockage USB"

## ☐ Scan via les services Web (WS)

Le scan via les services Web utilise les fonctions de Windows Vista ou version ultérieure/Windows Server 2008 ou version ultérieure pour numériser des images à partir d'un ordinateur client sur le réseau. Les images numérisées sur le système peuvent être chargées sur l'ordinateur client et affichées par le biais d'une application prenant en charge le pilote de scan WIA (Windows Imaging Acquisition).

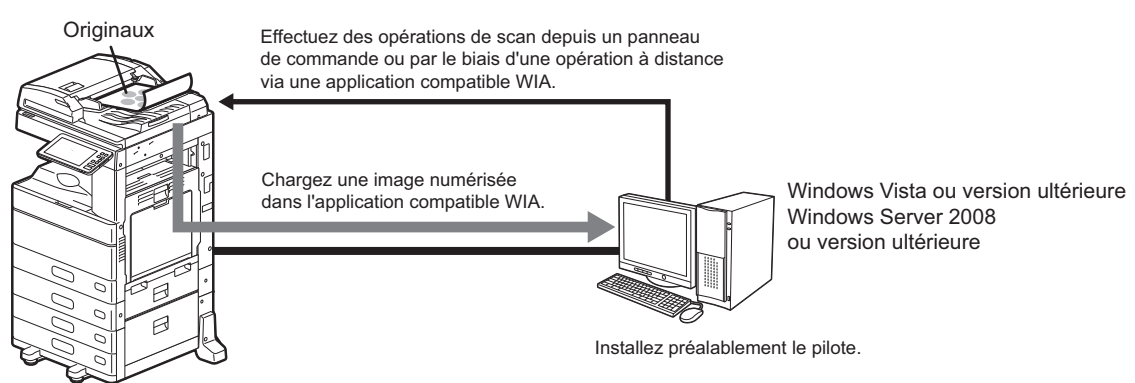

Pour plus d'informations sur le scan via les services Web, reportez-vous à la section suivante :  
📖 P.33 "Numérisation via les services Web (Scan WS)"

## ■ Modèles

Après avoir enregistré un modèle, vous pouvez facilement effectuer des opérations de scan en rappelant des paramètres de scan prédéfinis. Lorsque le kit d'activation de la fonction Méta-scan est pris en charge, vous pouvez enregistrer des paramètres de Méta-scan avec un modèle et utiliser le modèle de méta-scan enregistré. Pour plus d'informations sur l'enregistrement et l'utilisation de modèles, reportez-vous au **Guide des modèles**.



## NUMERISATION (FONCTIONS ELEMENTAIRES)

Ce chapitre décrit les opérations élémentaires de scan.

<b>Affichage du menu scan sur l'écran tactile .....</b>	<b>14</b>
<b>Paramètres par défaut .....</b>	<b>16</b>
<b>Enregistrement de données dans des boîtes e-Filing .....</b>	<b>17</b>
<b>Enregistrement de données dans le dossier partagé .....</b>	<b>18</b>
Spécification du dossier réseau .....	21
<b>Envoi de données à une adresse e-mail.....</b>	<b>24</b>
<b>Enregistrement des données sur un périphérique de stockage USB .....</b>	<b>29</b>
<b>Numérisation via les services Web (Scan WS) .....</b>	<b>33</b>
<b>Utilisation de données de scan enregistrées .....</b>	<b>35</b>
Utilisation de données de scan enregistrées sous forme de documents e-Filing .....	35
Utilisation de données de scan enregistrées sous forme de fichiers .....	35

## Affichage du menu scan sur l'écran tactile

Lorsque vous appuyez sur la touche [Scan (Scan)] sur l'écran d'accueil, le menu de scan s'affiche.

### Remarque

- Si le système est régi à l'aide de la fonction de gestion par codes départementaux ou de gestion des utilisateurs, vous devez saisir un code départemental ou les informations d'identification requises (nom et mot de passe de l'utilisateur, par exemple).
- Les formats des originaux suivants n'étant pas correctement détectés, vous devez les sélectionner manuellement lorsque vous les placez :
  - Originaux très transparents (transparents ou papier calque, par exemple)
  - Originaux entièrement sombres ou comportant des bords sombres
  - Originaux de format non standard (journaux, magazines, etc.)

Pour plus d'informations, reportez-vous au **Guide de la préparation du papier**.

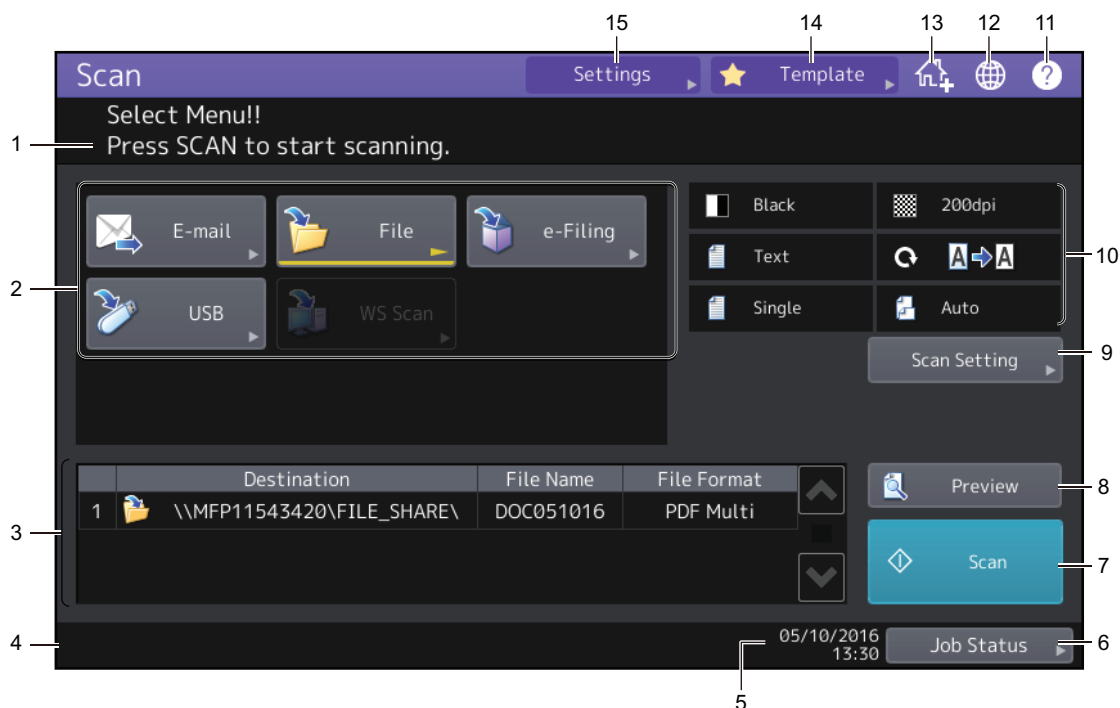

- 1. Zone d'affichage des messages**  
Cette zone affiche des instructions d'utilisation et l'état du système.
- 2. Touches de fonction**  
Appuyez sur l'une de ces touches lorsque vous sélectionnez la fonction de scan. L'écran de configuration propre à la fonction de scan sélectionnée apparaît alors.
- 3. Zone d'affichage de la destination**  
Les travaux de scan s'affichent avant leurs performances dans les destinations ou les adresses d'enregistrement.
- 4. Zone d'affichage des messages d'alerte**  
Des messages d'alertes apparaissent lorsque la cartouche de toner du système doit être remplacée, le bac récupérateur de toner usagé doit être nettoyé, etc. Pour plus d'informations sur ces messages, reportez-vous au **Guide de résolution de problèmes matériel**.
- 5. Date et heure**

6. **[Etat Trav. (Job Status)]**  
 Appuyez sur cette touche pour superviser vos travaux de copie, de fax, de scan et/ou d'impression ou afficher les journaux des travaux.  
 Appuyez sur la touche [Etat Trav. (Job Status)] > [Travaux (Jobs)] > [Scan (Scan)] pour afficher la liste des états des travaux de numérisation. Vous pouvez supprimer des travaux de la liste si nécessaire.  
 Pour plus d'informations sur la méthode pour afficher des états de travaux, reportez-vous au **Guide de résolution de problèmes logiciel**.
  
7. **[Scan]**  
 Appuyez sur cette touche pour procéder au scan.
  
8. **[Aperçu (Preview)]**  
 Appuyez sur cette touche pour prévisualiser vos scans.  
 📖 P.48 "Aperçu de scans"
  
9. **[Param. Scan (Scan Setting)]**  
 Appuyez sur cette touche pour modifier les paramètres de scan s'appliquant à "Scan vers e-Filing", "Scan vers fichier", "Scan vers e-mail" et "Scan vers USB".  
 📖 P.38 "Modification du paramétrage du scan"
  
10. **Zone d'affichage des paramètres de scan**  
 Les paramètres de scan sélectionnés s'affichent. Appuyez sur une de ces touches pour afficher l'écran de configuration. Pour plus d'informations sur les paramètres, reportez-vous à la page suivante.  
 📖 P.38 "Modification du paramétrage du scan"
  
11. **Touche (Aide) [?]**  
 Appuyez sur cette touche pour obtenir une description de chaque fonction ou touche de l'écran tactile.
  
12. **Touche de sélection de la langue**  
 Appuyez sur cette touche pour changer de langue. Pour plus d'informations, reportez-vous au **Guide d'administration**.
  
13. **Touche Ajout à l'écran d'accueil**  
 Appuyez sur cette touche pour enregistrer des paramètres de travail sur l'écran d'accueil. Pour plus d'informations, reportez-vous au **Guide des modèles**.
  
14. **[Modèle (Modèle)]**  
 Appuyez sur cette touche pour utiliser un modèle. Pour plus d'informations sur les fonctions de modèle, reportez-vous au **Guide des modèles**.
  
15. **[Paramètres (Settings)]**  
 Appuyez sur cette touche pour afficher la liste des options sélectionnées pour les paramètres de scan.

## Paramètres par défaut

Une valeur par défaut se rapporte à un paramètre sélectionné automatiquement lorsque vous mettez le système sous tension, lorsque ce dernier sort du mode veille ou lorsque vous appuyez sur la touche [FONCTION CLEAR (FUNCTION CLEAR)] du tableau de bord. Pour numériser vos documents, les paramètres par défaut peuvent être utilisés tels quels, tandis que si vous appuyez sur [Param. Scan (Scan Setting)] pendant l'opération de numérisation, cela vous permet de sélectionner les paramètres favoris pour chaque travail de numérisation.

 P.38 "Modification du paramétrage du scan"

Le tableau ci-dessous répertorie les paramètres disponibles en mode scan et leurs valeurs définies par défaut en usine.

Paramètres	Paramètres d'usine
Mode couleur	Noir
Résolution	200 ppp
Mode Original	Séries e-STUDIO5005AC, e-STUDIO5008A, e-STUDIO7506AC, e-STUDIO8508A : Texte Série e-STUDIO5008LP : original bleu
Rotation	0 (degrés)
Scan recto/recto-verso	Recto
Format de l'original	Auto
Compression	Moyen
Ignorer les pages blanches	Off
Effacer extérieur	Off
Réglage d'intervalle	±0
Exposition	Auto
Contraste	±0
Réglage de l'arrière-plan	±0
Netteté	±0
Saturation	±0
Réglage RVB	
Rouge (R)	±0
Vert (G)	±0
Bleu (B)	±0
Réduction du bruit de la numérisation ADF	Aucun
Paramètre OCR - Langue	1ère Anglais 2nde Aucune
Paramètre OCR-Rotation automatique	Allumé

### Conseil

- Pour afficher une liste des options sélectionnées pour les paramètres de scan, appuyez sur la touche [Paramètres (Settings)].  
 P.14 "Affichage du menu scan sur l'écran tactile"
- Les paramètres par défaut peuvent être modifiés sur l'écran qui peut être ouvert en appuyant sur [Fonctions utilisateur - Utilisateur (User Functions -user-)] sur l'écran d'accueil. Pour plus d'informations, reportez-vous au **Guide d'administration**.



## Enregistrement de données dans des boîtes e-Filing

Numérisez des originaux et stockez les scans dans des boîtes e-Filing. Vous pouvez numériser 200 pages par travail.

Pour enregistrer les scans, vous pouvez désigner une boîte publique ou l'une des boîtes utilisateur. La boîte publique prédéfinie sert à stocker les documents dont les utilisateurs du système peuvent avoir besoin. Une boîte utilisateur est créée par l'utilisateur. Si un mot de passe est défini pour une boîte utilisateur, vous devez le saisir pour accéder à la boîte.

Les données stockées peuvent être imprimées à tout moment à partir de l'écran tactile. Vous pouvez également gérer les données à l'aide de l'utilitaire Web e-Filing. Cet utilitaire permet de créer des boîtes utilisateur et des dossiers, d'imprimer des documents, voire de fusionner plusieurs documents.

### Remarque

- La capacité maximale disponible dans la boîte e-Filing diffère selon le modèle ou l'environnement d'exploitation que vous utilisez. Vous pouvez vérifier l'espace total disponible dans la boîte e-Filing et dans le dossier partagé dans l'onglet [Périphérique (Device)] de TopAccess.
- Pour enregistrer des scans dans une boîte utilisateur, vous devez tout d'abord créer celle-ci.
- Pour éviter toute perte de données, il est recommandé de sauvegarder les données enregistrées sur le périphérique de stockage interne du système. Vous pouvez sauvegarder les données sur l'ordinateur à l'aide du Téléchargeur de fichiers ou de l'utilitaire de sauvegarde/restauration e-Filing.
- Supprimez les documents inutiles des boîtes e-Filing.

### 1 Placez les originaux puis appuyez sur la touche [e-Filing] dans le menu Scan.

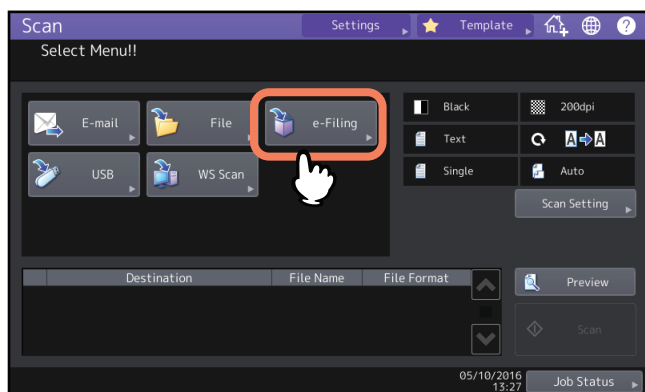

- Pour obtenir de l'aide, reportez-vous au **Guide de la préparation du papier**.
- Pour plus de détails sur le menu Scan, reportez-vous à la section suivante :  
📖 P.14 "Affichage du menu scan sur l'écran tactile"
- Pour plus d'informations sur le stockage des scans avec la fonction de scan vers e-Filing, la création de boîtes utilisateur et l'impression de documents e-Filing, reportez-vous au **Guide de e-Filing**.

## Enregistrement de données dans le dossier partagé

Envoyez et stockez des scans dans un dossier partagé du périphérique de stockage interne du système ou dans un dossier réseau désigné. Les données enregistrées dans le dossier partagé sont accessibles directement depuis tout ordinateur en réseau.

Vous pouvez numériser jusqu'à 1 000 pages par travail avant saturation de la mémoire.

Environ 300 pages (en mode couleur ou Couleur automatique) ou environ 1 500 pages (Noir) peuvent être scannées et enregistrées dans la mémoire interne.

### Remarque

- La capacité maximale disponible dans le dossier partagé diffère selon le modèle ou environnement d'exploitation que vous utilisez. Vous pouvez vérifier l'espace total disponible dans le dossier partagé et dans e-Filing dans l'onglet [Périphérique (Device)] de TopAccess.
- Le dossier partagé sur le périphérique de stockage interne du système peut contenir 2 000 fichiers au maximum.
- L'administrateur réseau doit effectuer certains paramètres pour le stockage des données numérisées sur les ordinateurs clients. Pour plus d'informations, reportez-vous au **Guide de TopAccess**.
- Il est recommandé de sauvegarder les données stockées dans le dossier partagé.
- Supprimez les documents inutiles du dossier partagé.

### 1 Placez les originaux et appuyez sur la touche [Fichier (File)] du menu Scan.

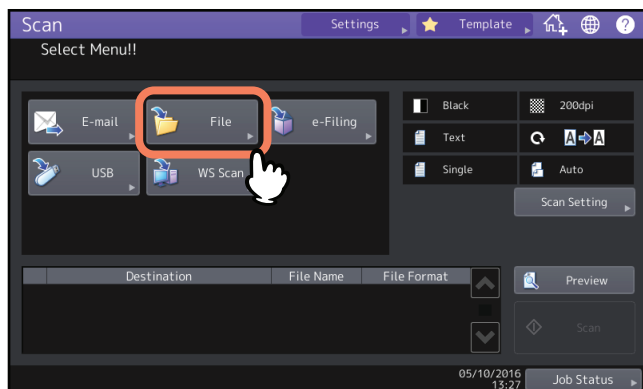

- Pour obtenir de l'aide, reportez-vous au **Guide de la préparation du papier**.
- Pour plus de détails sur le menu Scan, reportez-vous à la section suivante :  
📖 P.14 "Affichage du menu scan sur l'écran tactile"

### Conseil

- Pour numériser des documents recto verso ou modifier des paramètres tels que le mode couleur et la résolution, appuyez sur la touche [Param. scan (Scan Setting)].  
📖 P.38 "Modification du paramétrage du scan"
- Pour prévisualiser vos numérisations, appuyez sur la touche (Aperçu (Preview)) puis effectuez la numérisation.  
📖 P.48 "Aperçu de scans"
- Vous pouvez sélectionner et configurer [e-Filing], [E-mail] ou [USB] comme autre fonction de scan. (deux agents).  
📖 P.55 "Scan avec deux fonctions (agents doubles)"

## 2 Choisissez une destination de fichier.

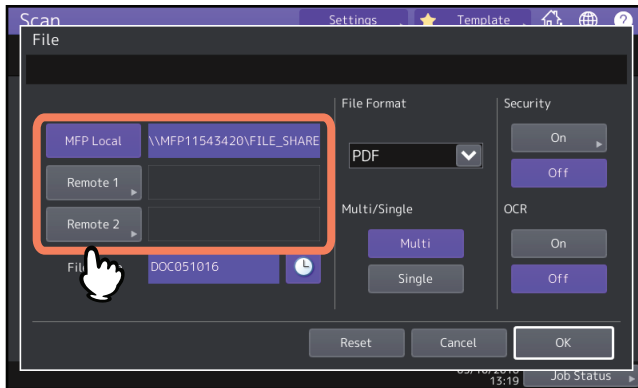

- **[MFP Local]** — Appuyez sur cette touche pour stocker les fichiers dans un dossier partagé du système.
- **[Distant 1 (Remote 1)], [Distant 2 (Remote 2)]** — Appuyez sur cette touche pour stocker des fichiers dans un dossier réseau, qui correspond au fichier partagé d'un ordinateur connecté au système par réseau.

### Remarque

Pour permettre le stockage des données dans un dossier réseau, l'administrateur doit définir la configuration du système. Pour plus d'informations, reportez-vous au **Guide de TopAccess**.

### Conseil

- Si l'administrateur a activé l'enregistrement des données dans le dossier réseau et a spécifié le fichier de destination, le chemin d'accès réseau vers la destination s'affiche sur le côté droit de [Distant 1 (Remote 1)] ou [Distant 2 (Remote 2)]. Si le chemin réseau n'est pas affiché, vous devez spécifier une destination pour le fichier. Pour plus d'informations, reportez-vous à la page suivante.  
 📖 P.21 "Spécification du dossier réseau"
- Si administrateur a activé l'enregistrement des données dans un dossier réseau, vous pouvez sélectionner 2 destinations fichier depuis [MFP Local], [Distant 1 (Remote 1)] et [Distant 2 (Remote 2)].

## 3 Définissez les paramètres du nouveau fichier.

Sélectionnez une option pour chacun des paramètres [Nom Fichier (File Name)], [Format de fichier (File Format)], [Multi/simple (Multi/Single)] [Sécurité (Security)] et/ou [OCR].

Enfin, appuyez sur la touche [OK].

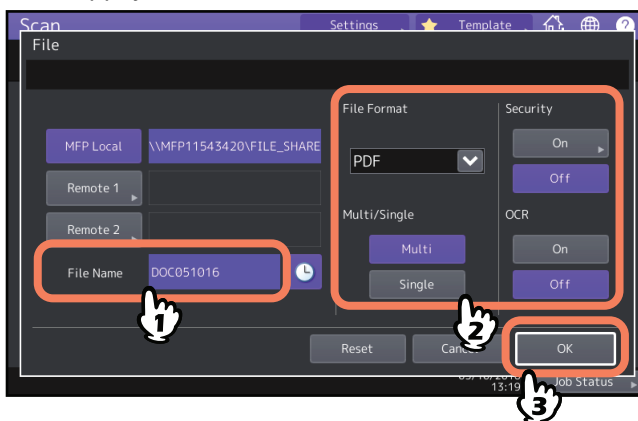

- **Nom du fichier**  
Le nom de fichier peut comporter jusqu'à 128 caractères. Les caractères finaux d'un nom de fichier (74 caractères au maximum) peuvent être supprimés selon le type de lettres utilisé.
- **Format fichier**  
Sélectionnez un format de fichier. Si le cryptage forcé est activé, seul le format de fichier PDF est disponible. Pour plus d'informations sur le cryptage forcé, reportez-vous au **Guide d'administration**.
  - **[PDF]**— Appuyez sur cette touche pour stocker votre scan sous forme de fichier PDF.
  - **[TIFF]**— Appuyez sur cette touche pour stocker votre scan sous forme de fichier TIFF. La fonction de reconnaissance des caractères ne peut pas être utilisée pour ce format de fichier.

- **[XPS]**—Appuyez sur cette touche pour stocker votre scan sous forme de fichier XPS. La fonction de reconnaissance des caractères ne peut pas être utilisée pour ce format de fichier.
  - **[Slim PDF]** - Appuyez sur cette touche pour stocker votre scan sous forme de fichier Slim PDF. Cette option convient lorsque la réduction de la taille du fichier prime sur la qualité de l'image. Cette option est disponible uniquement lorsque le paramètre de mode de couleur [Couleurs (Full Color)] ou [Niv.Gris (Gray Scale)] est sélectionné.
  - **[JPEG]** — Appuyez sur cette touche pour stocker votre scan sous forme de fichier JPEG. Cette option est disponible uniquement lorsque le paramètre de mode de couleur [Couleurs (Full Color)] ou [Niv.Gris (Gray Scale)] est sélectionné. La fonction de reconnaissance des caractères ne peut pas être utilisée pour ce format de fichier.
  - **[PDF/A]** — Appuyez sur cette touche pour stocker votre scan sous forme de fichier PDF/A.
  - **[DOCX]**— Appuyez sur cette touche pour stocker votre scan sous forme de fichier DOCX. Vous pouvez sélectionner cet élément uniquement quand la fonction de reconnaissance des caractères est activée.
  - **[XLSX]**— Appuyez sur cette touche pour stocker votre scan sous forme de fichier XLSX. Vous pouvez sélectionner cet élément uniquement quand la fonction de reconnaissance des caractères est activée.
  - **[PPTX]**— Appuyez sur cette touche pour stocker votre scan sous forme de fichier PPTX. Vous pouvez sélectionner cet élément uniquement quand la fonction de reconnaissance des caractères est activée.
- **Multi/simple**
    - **[Multi]** — Appuyez sur cette touche pour stocker votre scan sous forme de fichier multipage. Lorsque vous numérisez plusieurs pages, le système les stocke toutes dans un seul fichier.
    - **[Simple (Single)]** - Appuyez sur cette touche pour stocker chaque page de votre scan sous forme de fichier simple. Lorsque vous numérisez plusieurs pages, le système stocke chacune d'entre elles dans un fichier séparé.
  - **Sécurité**  
Lorsque le format de fichier sélectionné est PDF, vous pouvez décider de le crypter ou non. Pour crypter le fichier PDF, appuyez sur [On].  
 P.57 "Cryptage des données lors de l'enregistrement"
  - **Reconnaissance de caractères**  
Permet d'activer la reconnaissance des caractères.

#### Conseil

- Pour effacer les paramètres, appuyez sur la touche [Réinitial. (Reset)].
- Appuyer sur l'icône située à côté de [Nom Fichr (File Name)] ajoute un nombre significatif, tel que la date et l'heure, au nom de fichier. Le nombre est attribué en fonction du format défini par l'administrateur. Pour plus d'informations, reportez-vous au **Guide de TopAccess**.
- Pour utiliser la fonction de reconnaissance des caractères, vous devez installer le kit d'installation de reconnaissance des caractères.  
 P.8 "Kit d'activation de reconnaissance de caractères"
- Si vous voulez activer la reconnaissance des caractères et que votre original contient des caractères fins, augmentez la résolution.  
 P.39 "Définition de la résolution"

## 4 Appuyez sur la touche [Scan].

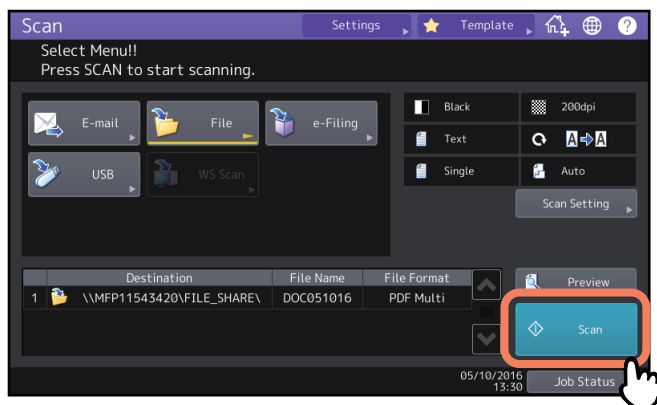

**Remarque**

- Lorsque le système a numérisé plus de 1 000 pages dans un travail, le message "Le nb d'orig dépasse limites de stock. Voulez-vous vraiment enregistrer les originaux stockés ?" apparaît. Si vous souhaitez enregistrer les numérisations, appuyez sur la touche [Oui (Yes)].
  - Lorsque l'espace de travail temporaire arrive à saturation sur le périphérique de stockage interne du système, un message s'affiche et le travail est annulé. L'espace de travail disponible peut être affiché dans l'onglet [Périphérique (Device)] sur TopAccess.
  - Si le nombre de travaux en attente de stockage de scans dans le périphérique de stockage interne du système est supérieur à 20, un message s'affiche pour indiquer que la mémoire du système est saturée. Dans ce cas, patientez un moment jusqu'à ce que la mémoire redevienne disponible ou supprimez les travaux inutiles à partir de la touche [Etat Trav. (Job Status)].
- Pour plus d'informations sur l'aperçu des états de travaux, reportez-vous au **Guide de résolution de problèmes logiciel**.

**Numérisation de l'original suivant**

Lorsque l'original est positionné sur la vitre ou que vous appuyez sur la touche [Continuer (Continue)] pendant la numérisation d'originaux placés dans le chargeur automatique de documents, l'écran vous invitant à confirmer la numérisation de l'original suivant s'affiche. Dans un cas comme dans l'autre, lorsque vous placez l'original suivant et que vous appuyez sur la touche [Scan], celui-ci est numérisé. Suivez cette procédure autant de fois que nécessaire. Lorsque tous les originaux sont numérisés, appuyez sur [Job Fini (Job Finish)].

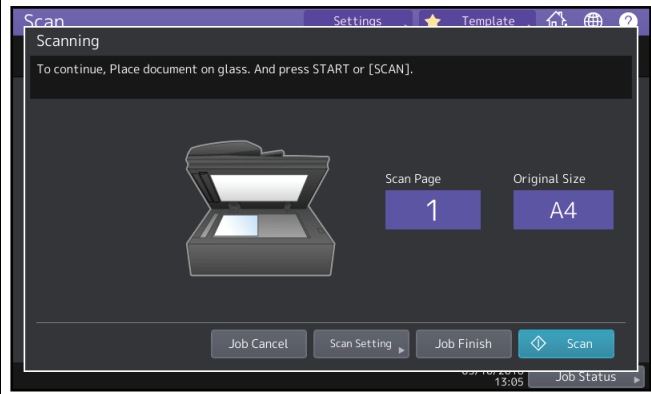

- Pour annuler l'opération, appuyez sur la touche [Annul Job (Job Cancel)].
  - Pour modifier les paramètres de numérisation, appuyez sur la touche [Param. Scan (Scan Setting)].
- P.38 "Modification du paramétrage du scan"

**■ Spécification du dossier réseau**

Lorsque vous êtes autorisé à spécifier une destination de fichier pour le dossier réseau, suivez la procédure ci-après.

**Remarque**

Pour permettre le stockage des données dans un dossier réseau, l'administrateur doit définir la configuration du système. Pour plus d'informations, reportez-vous au **Guide de TopAccess**.

**Conseil**

Si administrateur a activé l'enregistrement des données dans un dossier réseau, vous pouvez sélectionner 2 destinations fichier depuis [MFP Local], [Distant 1 (Remote 1)] et [Distant 2 (Remote 2)].

## 1 Sélectionnez la destination de fichier de votre choix dans la liste puis appuyez sur [OK].

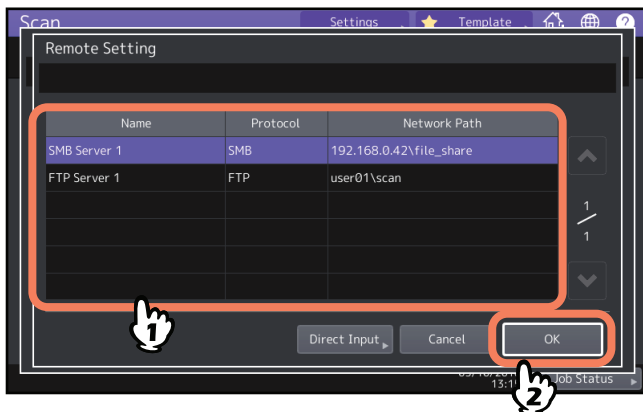

- Si un des protocoles FTP, NetWareIPX, NetWareIP ou FTPS est sélectionné, vous n'avez pas besoin d'effectuer l'étape suivante. Le chemin réseau que vous avez sélectionné sur l'écran pendant l'étape 2 de "Sauvegarde des données dans le dossier partagé" est affiché.
- Si le protocole SMB est sélectionné, passez à l'étape 2.
- Si la destination fichier de votre choix n'a pas été enregistrée dans le système, appuyez sur la touche [Entr Directe (Direct Input)] et passez à l'étape 3.

## 2 Si SMB est sélectionné, choisissez le dossier à stocker puis appuyez sur [OK].

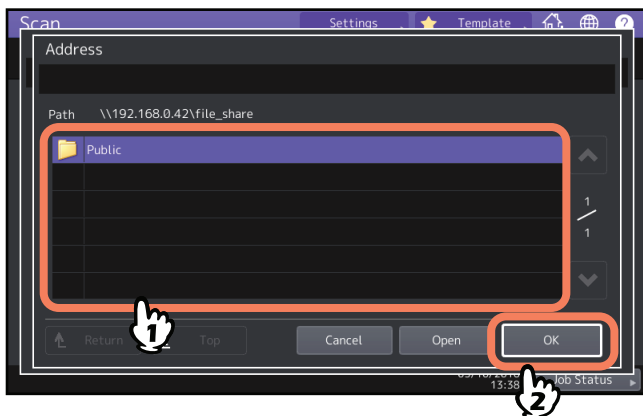

Le chemin réseau que vous avez sélectionné sur l'écran lors de l'étape 2 "Enregistrement de données dans le dossier partagé" est affiché.

## 3 Pour spécifier manuellement la destination distante du fichier, définissez chaque option.

Sélectionnez le protocole FTP, SMB, NetWareIPX, NetWareIP ou FTPS pour transférer le fichier. Saisissez une destination fichier pour les [Nom Serveur (Server Name)], [Chemin réseau (Network Path)], [Nom utilisateur (Login User Name)], [Mot de passe (Password)] et/ou [Port Comnde (Command Port)] pour la spécifier. Enfin, appuyez sur la touche [OK].

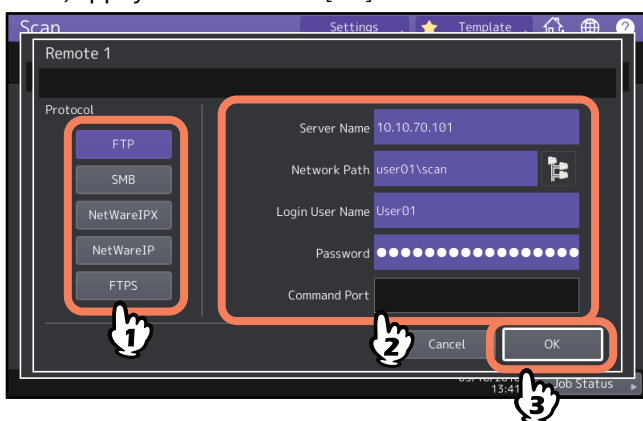

- **[Nom du serveur (Server Name)] (FTP, NetwareIPX, NetwareIP, et FTPS uniquement)**
  - **Lorsque vous sélectionnez [FTP] ou [FTPS] :**  
Saisissez l'adresse IP du serveur FTP. Par exemple, pour transférer les données numérisées vers "ftp://10.10.70.101/user01/scan/", saisissez "10.10.70.101" dans cette zone.
  - **Lorsque vous sélectionnez [NetWareIPX] :**  
Saisissez le nom du serveur de fichiers NetWare ou l'arborescence/le contexte (lorsque NDS est disponible).
  - **Lorsque vous sélectionnez [NetWareIP] :**  
Saisissez l'adresse IP du serveur de fichiers NetWare.
- **[Chemin Réseau (Network Path)]**
  - **Lorsque vous sélectionnez [FTP] ou [FTPS] :**  
Saisissez le chemin d'accès à un dossier du serveur FTP dans lequel vous souhaitez stocker les données numérisées. Par exemple, pour transférer les données numérisées vers "ftp://10.10.70.101/utilisateur01/scan/", saisissez "utilisateur01\scan" dans cette zone.
  - **Lorsque vous sélectionnez [SMB] :**  
Saisissez le chemin réseau du dossier dans lequel vous souhaitez stocker les données numérisées.
  - **Lorsque vous sélectionnez [NetWareIPX] ou [NetWareIP] :**  
Saisissez le chemin d'accès à un dossier du serveur de fichiers NetWare dans lequel vous souhaitez stocker les données numérisées. Par exemple, pour transférer les données vers le dossier "sys\scan" du serveur de fichiers NetWare, saisissez "\sys\scan" dans cette zone.
- **[Nom utilisateur (Login User Name)]**
  - **Lorsque vous sélectionnez [FTP] ou [FTPS] :**  
Si nécessaire, saisissez le nom d'utilisateur de connexion au serveur FTP.
  - **Lorsque vous sélectionnez [SMB] :**  
Saisissez le nom d'utilisateur permettant d'accéder au dossier réseau.
  - **Lorsque vous sélectionnez [NetWareIPX] ou [NetWareIP] :**  
Si nécessaire, saisissez le nom d'utilisateur de connexion au serveur de fichiers NetWare.
- **[Mot de passe (Password)]**
  - **Lorsque vous sélectionnez [FTP] ou [FTPS] :**  
Si nécessaire, saisissez le mot de passe de connexion au serveur FTP.
  - **Lorsque vous sélectionnez [SMB] :**  
Saisissez le mot de passe permettant d'accéder au dossier réseau.
  - **Lorsque vous sélectionnez [NetWareIPX] ou [NetWareIP] :**  
Si nécessaire, saisissez le mot de passe de connexion au serveur de fichiers NetWare.
- **[Port Comnde (Command Port)] (FTP et FTPS uniquement)**  
Saisissez le numéro de port à utiliser pour l'exécution des commandes. Par défaut, un tiret "-" figure dans cette zone et le numéro de port défini par l'administrateur est utilisé. Ne modifiez le contenu de cette zone que si vous souhaitez utiliser un autre numéro de port.

#### Conseil

Si vous sélectionnez le protocole [SMB], saisissez le chemin réseau, le nom d'utilisateur et le mot de passe de connexion puis appuyez sur la touche  afin de pouvoir sélectionner le dossier.

## Envoi de données à une adresse e-mail

Vous pouvez envoyer des scans à une adresse e-mail spécifiée sous forme de fichier joint.

### Remarque

La fonction de scan vers e-mail exige que l'administrateur réseau définisse la configuration du système.

### 1 Placez les originaux et appuyez sur la touche [E-mail] dans le menu de Scan.

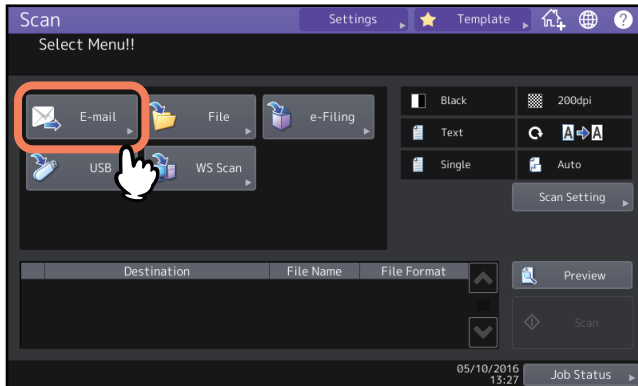

- Pour découvrir comment placer les originaux, reportez-vous au **Guide de la préparation du papier**.
- Pour plus de détails sur le menu Scan, reportez-vous à la section suivante :  
📖 P.14 "Affichage du menu scan sur l'écran tactile"
- Si l'administrateur a activé la fonction d'authentification des utilisateurs pour les opérations de scan vers e-mail sur TopAccess, l'écran d'authentification s'affiche. Dans ce cas, passez à l'étape 2.
- Si l'authentification utilisateur pour le paramètre Scan vers e-mail est désactivée par l'administrateur, passez à l'étape 3.

### Conseil

- Pour numériser des documents recto verso ou modifier des paramètres tels que le mode couleur et la résolution, appuyez sur la touche [Param. scan (Scan Setting)].  
📖 P.38 "Modification du paramétrage du scan"
- Pour prévisualiser vos numérisations, appuyez sur la touche (Aperçu (Preview)) puis effectuez la numérisation.  
📖 P.48 "Aperçu de scans"
- Vous pouvez sélectionner et configurer [e-Filing], [E-mail] ou [USB] comme autre fonction de scan. (deux agents).  
📖 P.55 "Scan avec deux fonctions (agents doubles)"

### 2 Lorsque l'écran d'authentification s'affiche, procédez à l'authentification de l'utilisateur.

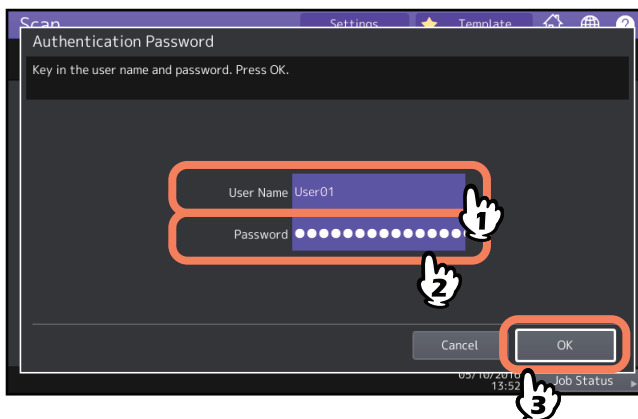

### Remarque

Cet écran apparaît uniquement lorsque l'administrateur active la fonction d'authentification des utilisateurs pour le scan vers e-mail sur TopAccess. Si cet écran s'affiche, indiquez votre nom d'utilisateur ainsi que votre mot de passe pour accéder à l'écran de scan vers e-mail. Pour obtenir votre nom d'utilisateur et votre mot de passe, contactez votre administrateur.



### 3 Spécifiez les adresses e-mail des destinataires de votre choix.

Lorsque vous sélectionnez un contact depuis le carnet d'adresses situé sur la droite, le contact sélectionné est ajouté à la liste de destination située sur la gauche. Après avoir ajouté tous les contacts, appuyez sur [OK].

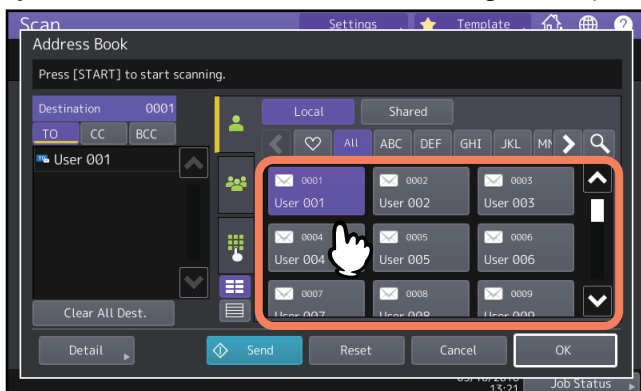

Les adresses e-mail peuvent être spécifiées de différentes façons. Pour plus d'informations, reportez-vous à la section suivante :

P.49 "Définition d'adresses e-mail"

#### Conseil

Le contenu du champ Adresse exp. peut déjà avoir été défini par l'administrateur sur TopAccess. (Reportez-vous au **Guide de TopAccess** pour une description du réglage e-mail et/ou l'authentification des utilisateurs pour le réglage de scan vers e-mail.) Dans ce cas, vous pouvez commencer à envoyer vos numérisations en spécifiant la ou les adresses e-mail, puis en appuyant sur la touche [Envoyer (Send)] ou sur la touche [Démarrer (Start)].

### 4 Appuyez sur la touche [Détails (Detail)].

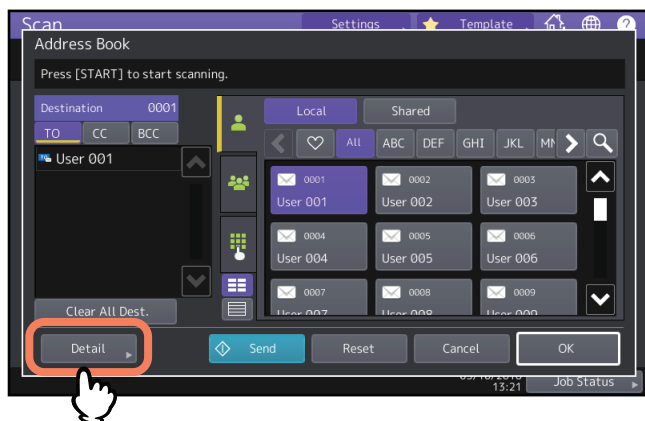

### 5 Saisissez chaque élément nécessaire pour votre e-mail.

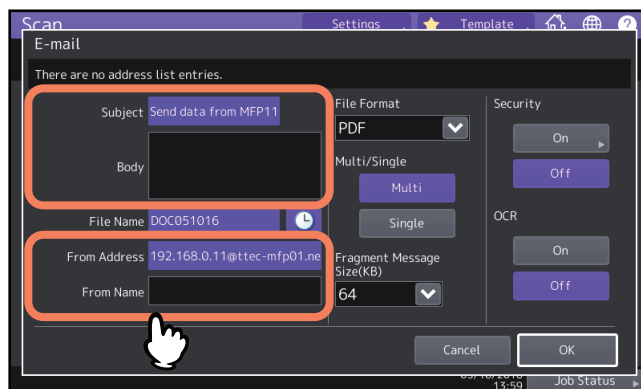

- **Objet**  
Modifiez le sujet de votre e-mail. Vous pouvez saisir jusqu'à 128 caractères.
- **Corps**  
Modifiez le corps du message de votre e-mail. Vous pouvez saisir jusqu'à 1 000 caractères.

- **[Adresse Exp. (From Address)]**

Appuyez sur cette touche pour modifier l'adresse e-mail de l'expéditeur. Vous ne pouvez pas modifier le champ si l'administrateur définit l'adresse e-mail de l'expéditeur afin qu'elle ne puisse pas être modifiée.

- **[Nom Exp. (From Name)]**

Appuyez sur cette touche pour modifier le nom de l'expéditeur.

**Conseil**

- Pour effacer les paramètres, appuyez sur la touche [Réinitial. (Reset)].
- L'administrateur peut modifier le corps du message par défaut. Pour plus d'informations, reportez-vous au **Guide d'administration** ou au **Guide de TopAccess**.
- Appuyez sur l'icône  située à côté de l'objet pour ajouter un nombre significatif, tel que la date et l'heure, à l'objet du message. Pour plus d'informations, reportez-vous au **Guide de TopAccess**.

## 6 Définissez les paramètres ci-dessous pour le fichier joint.

Sélectionnez une option pour chacun des paramètres [Nom Fichier (File Name)], [Format fich. (File Format)], [Multi /Simple (Multi/Single)], [Taille fragmentation message (Ko) (Fragment Message Size (KB))], [Sécurité (Security)] et/ou [OCR].

Enfin, appuyez sur la touche [OK].

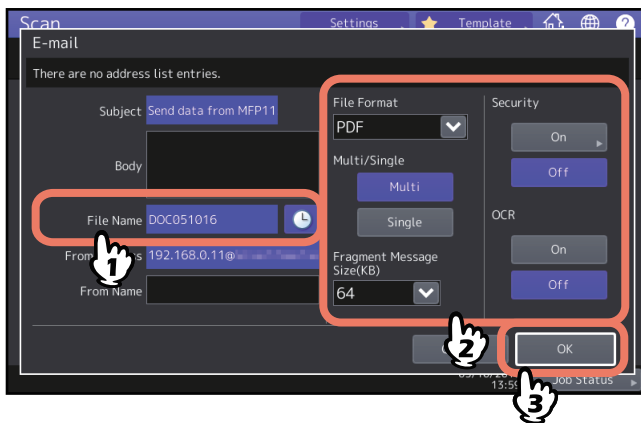

- **[Nom Fichr (File Name)]**

Le nom de fichier peut comporter jusqu'à 128 caractères. Les caractères finaux d'un nom de fichier (74 caractères au maximum) peuvent être supprimés selon le type de lettres utilisé.

- **Format fichier**

Sélectionnez un format de fichier. Si le cryptage forcé est activé, seul le format de fichier PDF est disponible. Pour plus d'informations sur le cryptage forcé, reportez-vous au **Guide d'administration**.

- **[PDF]**— Appuyez sur cette touche pour stocker votre scan sous forme de fichier PDF.
- **[TIFF]**— Appuyez sur cette touche pour stocker votre scan sous forme de fichier TIFF. La fonction de reconnaissance des caractères ne peut pas être utilisée pour ce format de fichier.
- **[XPS]**— Appuyez sur cette touche pour stocker votre scan sous forme de fichier XPS. La fonction de reconnaissance des caractères ne peut pas être utilisée pour ce format de fichier.
- **[Slim PDF]** - Appuyez sur cette touche pour stocker votre scan sous forme de fichier Slim PDF. Cette option convient lorsque la réduction de la taille du fichier prime sur la qualité de l'image. Cette option est disponible uniquement lorsque le paramètre de mode de couleur [Couleurs (Full Color)] ou [Niv.Gris (Gray Scale)] est sélectionné.
- **[JPEG]** — Appuyez sur cette touche pour stocker votre scan sous forme de fichier JPEG. Cette option est disponible uniquement lorsque le paramètre de mode de couleur [Couleurs (Full Color)] ou [Niv.Gris (Gray Scale)] est sélectionné. La fonction de reconnaissance des caractères ne peut pas être utilisée pour ce format de fichier.
- **[PDF/A]** — Appuyez sur cette touche pour stocker votre scan sous forme de fichier PDF/A.
- **[DOCX]**— Appuyez sur cette touche pour stocker votre scan sous forme de fichier DOCX. Vous pouvez sélectionner cet élément uniquement quand la fonction de reconnaissance des caractères est activée.
- **[XLSX]**— Appuyez sur cette touche pour stocker votre scan sous forme de fichier XLSX. Vous pouvez sélectionner cet élément uniquement quand la fonction de reconnaissance des caractères est activée.

- **[PPTX]**— Appuyez sur cette touche pour stocker votre scan sous forme de fichier PPTX. Vous pouvez sélectionner cet élément uniquement quand la fonction de reconnaissance des caractères est activée.
- **Multi/simple**
  - **[Multi]** — Appuyez sur cette touche pour stocker votre scan sous forme de fichier multipage. Lorsque vous numérisez plusieurs pages, le système les stocke toutes dans un seul fichier.
  - **[Simple (Single)]** - Appuyez sur cette touche pour stocker chaque page de votre scan sous forme de fichier simple. Lorsque vous numérisez plusieurs pages, le système stocke chacune d'entre elles dans un fichier séparé.
- **Taille fragmentation message (Ko)**  
Sélectionnez la taille à partir de laquelle les messages doivent être fragmentés. Si la taille du fichier joint est supérieure à la taille sélectionnée ici, le système transmet le fichier en divisant les données en petits paquets.
- **Sécurité**  
Lorsque le format de fichier sélectionné est PDF, vous pouvez décider de le crypter ou non. Pour crypter le fichier PDF, appuyez sur [On].  
📖 P.57 "Cryptage des données lors de l'enregistrement"
- **Reconnaissance de caractères**  
Permet d'activer la reconnaissance des caractères.

**Remarque**

Si la taille de l'e-mail dépasse la taille maximale autorisée pour la transmission, le fichier joint n'est pas envoyé. La taille maximale des données pour la transmission d'un e-mail peut être définie par l'administrateur sur la page du client SMTP de TopAccess.

**Conseil**

- Appuyer sur l'icône 🕒 située à côté de [Nom Fichr (File Name)] ajoute un nombre significatif, tel que la date et l'heure, au nom de fichier. Le nombre est attribué en fonction du format défini par l'administrateur. Pour plus d'informations, reportez-vous au **Guide de TopAccess**.
- Pour utiliser la fonction de reconnaissance des caractères, vous devez installer le kit d'installation de reconnaissance des caractères.  
📖 P.8 "Kit d'activation de reconnaissance de caractères"
- Si vous voulez activer la reconnaissance des caractères et que votre original contient des caractères fins, augmentez la résolution.  
📖 P.39 "Définition de la résolution"

**7 Appuyez sur la touche [Scan] ou sur la touche [Démarrer (Start)].**

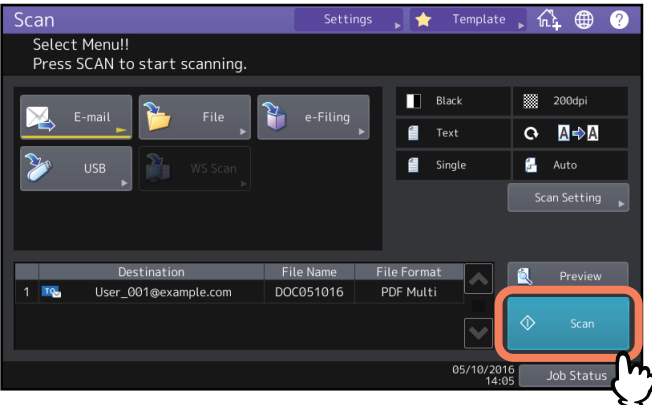

**Remarque**

- Lorsque le système a numérisé plus de 1 000 pages dans un travail, le message "Le nb d'orig dépasse limites de stock. Voulez-vous vraiment enregistrer les originaux stockés ?" apparaît. Si vous souhaitez enregistrer les numérisations, appuyez sur la touche [Oui (Yes)].
- Lorsque l'espace de travail temporaire arrive à saturation sur le périphérique de stockage interne du système, un message s'affiche et le travail est annulé. L'espace de travail disponible peut être affiché dans l'onglet [Périphérique (Device)] sur TopAccess.

### Numérisation de l'original suivant

Lorsque l'original est positionné sur la vitre ou que vous appuyez sur la touche [Continuer (Continue)] pendant la numérisation d'originaux placés dans le chargeur automatique de documents, l'écran vous invitant à confirmer la numérisation de l'original suivant s'affiche. Dans un cas comme dans l'autre, lorsque vous placez l'original suivant et que vous appuyez sur la touche [Scan], celui-ci est numérisé. Suivez cette procédure autant de fois que nécessaire. Lorsque tous les originaux sont numérisés, appuyez sur [Job Fini (Job Finish)].

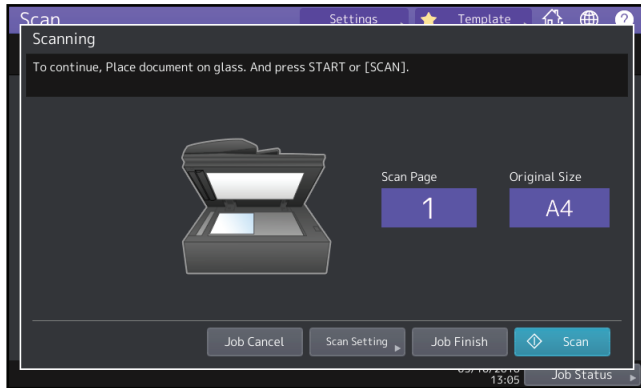

- Pour annuler l'opération, appuyez sur la touche [Annul Job (Job Cancel)].
- Pour modifier les paramètres de numérisation, appuyez sur la touche [Param. Scan (Scan Setting)].

📖 P.38 "Modification du paramétrage du scan"

# Enregistrement des données sur un périphérique de stockage USB

Vous pouvez stocker des scans sur un périphérique de stockage USB.

## Remarque

- Pour que les données puissent être enregistrées sur un périphérique de stockage USB, l'option "Enregistrer sur le support USB" doit être activée par l'administrateur. Pour plus d'informations, reportez-vous au **Guide de TopAccess**.
- Les périphériques de stockage USB doivent satisfaire aux conditions requises ci-dessous. Certains périphériques de stockage USB peuvent toutefois ne pas être utilisés avec le système même si les conditions requises ci-dessous sont satisfaites.
  - Format FAT16 ou FAT32
  - Partition unique (les périphériques de stockage USB dotés de plusieurs partitions ne sont pas pris en charge)

## 1 Connectez un périphérique de stockage USB à un port USB du système et attendez quelques secondes.

Reportez-vous au **Guide de Prise en main rapide** pour connaître l'emplacement du port USB.

## 2 Si le message "Media USB détecté." s'affiche sur l'écran tactile, placez le ou les originaux puis appuyez sur [USB] dans le menu Scan.

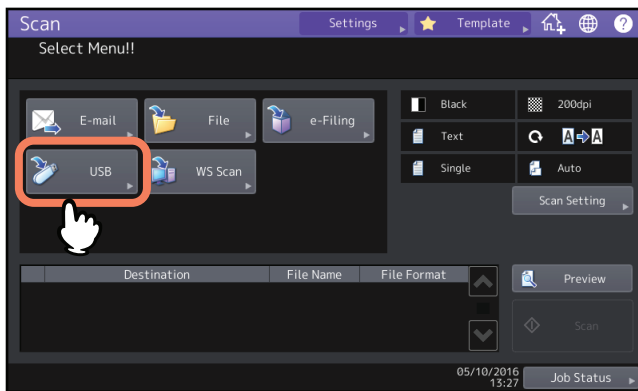

- Pour découvrir comment placer les originaux, reportez-vous au **Guide de la préparation du papier**.
- Pour plus d'informations sur l'écran du menu Scan, reportez-vous à la section suivante :
  - 📖 P.14 "Affichage du menu scan sur l'écran tactile"

## Remarque

Lorsque vous enregistrez des scans sur un périphérique de stockage USB, n'essayez jamais de débrancher le périphérique du système avant que la transmission de données ne soit terminée. En effet, le retrait du périphérique USB en cours de transmission risque de l'endommager.

## Conseil

- En fonction de leur volume, l'enregistrement des scans sur un périphérique de stockage USB peut prendre du temps.
- Pour numériser des documents recto verso ou définir le mode couleur ou la résolution, etc., appuyez sur la touche [Param Scan (Scan Setting)].
  - 📖 P.38 "Modification du paramétrage du scan"
- Pour prévisualiser vos numérisations, appuyez sur la touche (Aperçu (Preview)) puis effectuez la numérisation.
  - 📖 P.48 "Aperçu de scans"
- Vous pouvez sélectionner et configurer [e-Filing], [E-mail] ou [USB] comme autre fonction de scan. (deux agents).
  - 📖 P.55 "Scan avec deux fonctions (agents doubles)"

### 3 Définissez les paramètres du nouveau fichier comme il convient.

Définissez chacun des paramètres [Nom Fichr (File Name)], [Format Fichier (File Format)], [Multi /Simple (Multi/Single)], [Sécurité (Security)] et [OCR].

Une fois les paramètres définis, appuyez sur [OK].

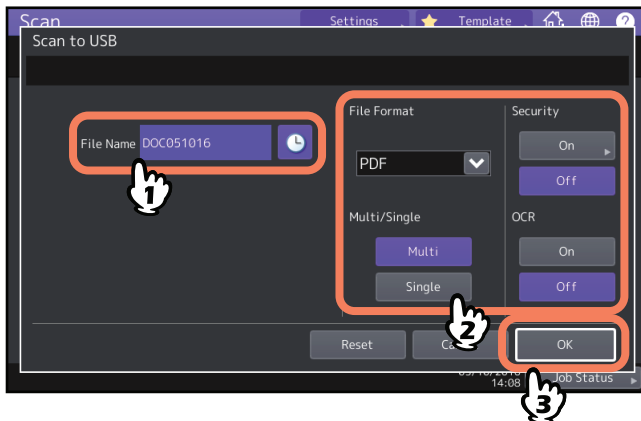

#### Conseil

Pour effacer les paramètres, appuyez sur la touche [Réinitial. (Reset)].

- **[Nom Fichr (File Name)]**

Le nom de fichier peut comporter 128 lettres.

- **Format fichier**

Sélectionnez un format de fichier. Si le cryptage forcé est activé, seul le format de fichier PDF est disponible. Pour plus d'informations sur le cryptage forcé, reportez-vous au **Guide d'administration**.

- **[PDF]** – Appuyez sur cette touche pour stocker des scans sous forme de fichier PDF.
- **[TIFF]** – Appuyez sur cette touche pour stocker des scans sous forme de fichier TIFF. La fonction de reconnaissance des caractères ne peut pas être utilisée pour ce format de fichier.
- **[XPS]** – Appuyez sur cette touche pour stocker des scans sous forme de fichier XPS. La fonction de reconnaissance des caractères ne peut pas être utilisée pour ce format de fichier.
- **[Slim PDF]** – Appuyez sur cette touche pour stocker des scans sous forme de fichier Slim PDF. Cette option convient lorsque la réduction de la taille du fichier prime sur la qualité de l'image. Cette option est disponible uniquement lorsque le paramètre de mode de couleur [Couleurs (Full Color)] ou [Niv.Gris (Gray Scale)] est sélectionné.
- **[JPEG]** – Appuyez sur cette touche pour stocker des scans sous forme de fichier JPEG. Cette option est disponible uniquement lorsque le paramètre de mode de couleur [Couleurs (Full Color)] ou [Niv.Gris (Gray Scale)] est sélectionné. La fonction de reconnaissance des caractères ne peut pas être utilisée pour ce format de fichier.
- **[PDF/A]** – Appuyez sur cette touche pour stocker votre scan sous forme de fichier PDF/A.
- **[DOCX]** – Appuyez sur cette touche pour stocker votre scan sous forme de fichier DOCX. Vous pouvez sélectionner cet élément uniquement quand la fonction de reconnaissance des caractères est activée.
- **[XLSX]** – Appuyez sur cette touche pour stocker votre scan sous forme de fichier XLSX. Vous pouvez sélectionner cet élément uniquement quand la fonction de reconnaissance des caractères est activée.
- **[PPTX]** – Appuyez sur cette touche pour stocker votre scan sous forme de fichier PPTX. Vous pouvez sélectionner cet élément uniquement quand la fonction de reconnaissance des caractères est activée.

- **Multi/simple**

- **[Multi]** – Appuyez sur cette touche pour stocker des scans sous forme de fichier multipage. Lorsque vous numérisez plusieurs pages, le système les stocke toutes dans un seul fichier.
- **[Recto (Single)]** – Appuyez sur cette touche pour stocker chaque page des scans sous forme de fichier simple. Lorsque vous numérisez plusieurs pages, le système stocke chacune d'entre elles dans un fichier séparé.

• **Sécurité**

Lorsque le format de fichier sélectionné est PDF, vous pouvez décider de le crypter ou non. Pour crypter le fichier PDF, appuyez sur [On].

📖 P.57 "Cryptage des données lors de l'enregistrement"

• **Reconnaissance de caractères**

Permet d'activer la reconnaissance des caractères.

**Conseil**

- Appuyez sur la touche  située à côté de [Nom Fichr (File Name)] pour ajouter des nombres, tels que la date et l'heure, au nom du fichier. Ces nombres peuvent être définis par l'administrateur. Pour plus d'informations, reportez-vous au **Guide de TopAccess**.
- Pour utiliser la fonction de reconnaissance des caractères, vous devez installer le kit d'installation de reconnaissance des caractères.  
📖 P.8 "Kit d'activation de reconnaissance de caractères"
- Si vous voulez activer la reconnaissance des caractères et que votre original contient des caractères fins, augmentez la résolution.  
📖 P.39 "Définition de la résolution"

**4 Appuyez sur [Scan] pour numériser des données.**

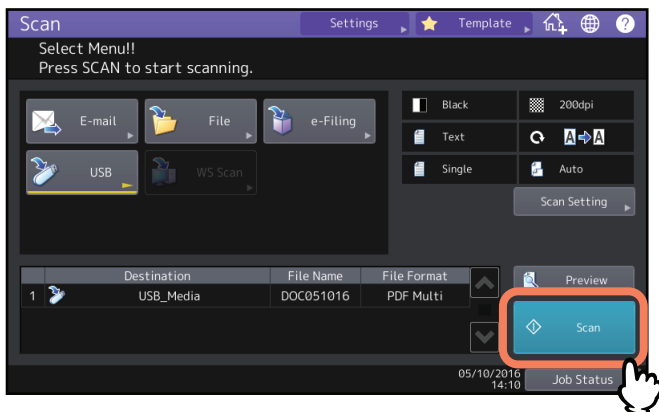

**Remarque**

- Lorsque le système a numérisé plus de 1 000 pages dans un travail, le message "Le nb d'orig dépasse limites de stock. Voulez-vous vraiment enregistrer les originaux stockés ?" apparaît. Si vous souhaitez enregistrer les numérisations, appuyez sur la touche [Oui (Yes)].
- Lorsque l'espace de travail temporaire arrive à saturation sur le périphérique de stockage interne du système, un message s'affiche et le travail est annulé. L'espace de travail disponible peut être affiché dans l'onglet [Périphérique (Device)] sur TopAccess.
- Si le nombre de travaux en attente de stockage de scans dans le périphérique de stockage interne du système est supérieur à 20, un message s'affiche pour indiquer que la mémoire du système est saturée. Dans ce cas, patientez un moment jusqu'à ce que la mémoire redevienne disponible ou supprimez les travaux inutiles à partir de la touche [Etat Trav. (Job Status)].  
Pour plus d'informations sur l'aperçu des états de travaux, reportez-vous au **Guide de résolution de problèmes logiciel**.

### Numérisation de l'original suivant

Lorsque l'original est positionné sur la vitre ou que vous appuyez sur la touche [Continuer (Continue)] pendant la numérisation d'originaux placés dans le chargeur automatique de documents, l'écran vous invitant à confirmer la numérisation de l'original suivant s'affiche. Dans un cas comme dans l'autre, lorsque vous placez l'original suivant et que vous appuyez sur la touche [Scan], celui-ci est numérisé. Suivez cette procédure autant de fois que nécessaire. Lorsque tous les originaux sont numérisés, appuyez sur [Job Fini (Job Finish)].

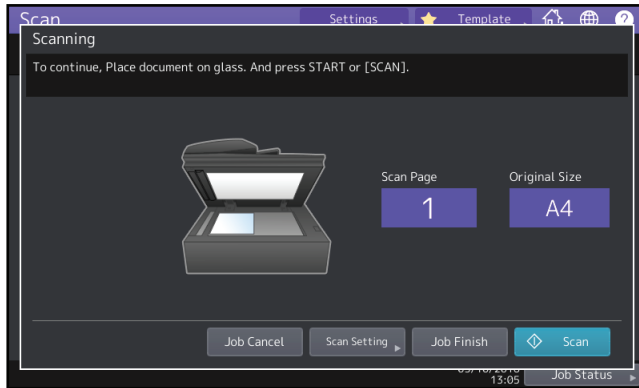

- Pour annuler l'opération, appuyez sur la touche [Annul Job (Job Cancel)].
- Pour modifier les paramètres de numérisation, appuyez sur la touche [Param. Scan (Scan Setting)].

📖 P.38 "Modification du paramétrage du scan"



## Numérisation via les services Web (Scan WS)

Le scan via les services Web utilise les fonctions des systèmes d'exploitation Windows comme Windows 10 pour numériser des images à partir d'un ordinateur client sur le réseau. La numérisation peut être effectuée par le biais de l'écran tactile ou à partir d'un ordinateur client. Les images numérisées sur le système peuvent être chargées sur l'ordinateur client et affichées dans une application prenant en charge le pilote de scan WIA (Windows Imaging Acquisition).

### Configuration requise

La fonction de scan via les services Web est disponible dans les environnements suivants :

- Systèmes d'exploitation  
Windows Vista ou version ultérieure/Windows Server 2008 ou version ultérieure
- Logiciels  
Applications compatibles WIA (Windows Imaging Acquisition)

### Installation du pilote de scan

La fonction de scan via les services Web utilise le pilote de scan WIA inclus avec les systèmes d'exploitation Windows comme Windows 10. Ce pilote est automatiquement installé sur votre ordinateur client lorsque vous installez un logiciel client pour l'impression via des services Web. Pour obtenir de l'aide, reportez-vous au **Guide d'installation des logiciels**.

### Remarque

Pour permettre l'installation du pilote de scan WIA sur un ordinateur client, l'administrateur doit activer le paramètre de scan via des services Web dans TopAccess. Pour plus d'informations, reportez-vous au **Guide de TopAccess**.

### Conseil

Le DVD Utilitaires clients/Documentation utilisateur comprend le pilote TOSHIBA e--STUDIO WIA pour les utilisateurs de Windows Vista/Windows Server 2008 ou d'une version ultérieure. Ce pilote peut être utilisé avec une application compatible WIA, comme Microsoft Paint présent dans Windows 10, pour numériser des images sur le système et les charger sur l'ordinateur client.

📖 P.61 "Scan d'images à l'aide du pilote TOSHIBA e-STUDIO WIA"

Ce guide fournit des instructions d'utilisation de l'écran tactile pour numériser des images sur le système. Pour des instructions d'utilisation sur les ordinateurs clients, reportez-vous à la documentation fournie avec l'application compatible WIA.

## 1 Placez l'original ou les originaux puis appuyez sur [Scan WS (WS Scan)] dans le menu Scan.

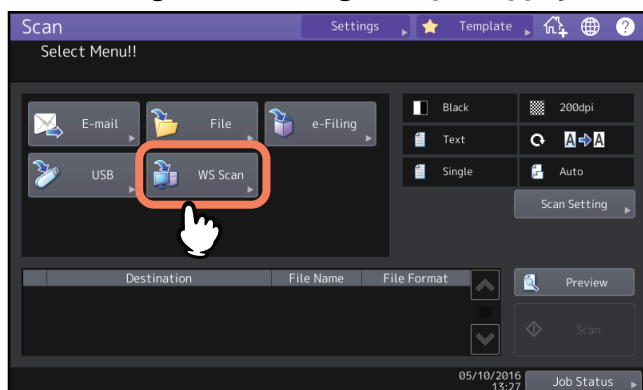

- Pour découvrir comment placer les originaux, reportez-vous au **Guide de la préparation du papier**.
- Pour plus de détails sur le menu Scan, reportez-vous à la section suivante :  
📖 P.14 "Affichage du menu scan sur l'écran tactile"

## 2 Sélectionnez le client qui répond à vos besoins, puis appuyez sur [Scan].

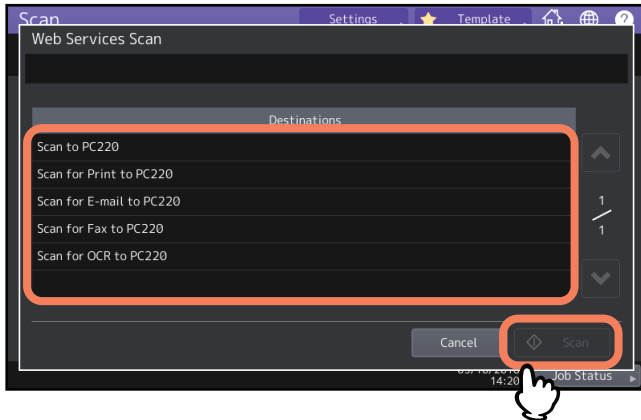

### Conseil

Si le nom du client souhaité ne figure pas à l'écran, utilisez les touches ▲ et ▼ pour changer de page.

L'écran suivant apparaît.

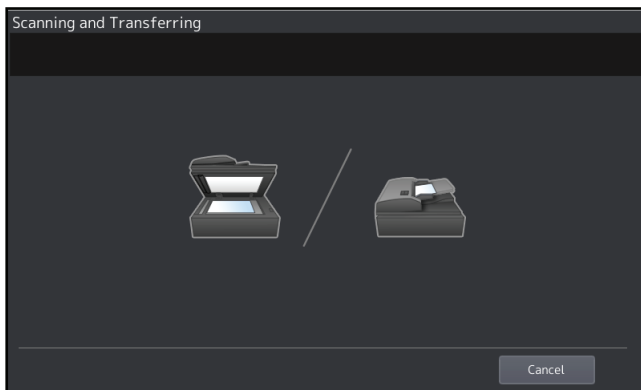

### Remarque

Si l'écran ci-dessus n'apparaît pas, assurez-vous que le client sélectionné est en cours d'exécution.

## Utilisation de données de scan enregistrées

### ■ Utilisation de données de scan enregistrées sous forme de documents e-Filing

Vous pouvez afficher la liste des données de scan stockées dans l'e-Filing et l'utiliser de diverses manières à partir de l'écran tactile ou avec l'utilitaire Web e-Filing. Pour plus d'informations sur l'utilisation des données stockées dans l'e-Filing, reportez-vous au **Guide de e-Filing**.

### ■ Utilisation de données de scan enregistrées sous forme de fichiers

Pour accéder aux scans stockés dans le dossier partagé du système, sur un périphérique de stockage USB ou dans un dossier réseau, utilisez la fonction de recherche de l'Explorateur Windows ou le Finder de Mac.

#### □ Utilisation des scans stockés dans le MFP LOCAL

Lorsque vous sélectionnez [MFP Local] pour enregistrer vos scans, ils sont stockés dans le dossier partagé du système nommé "file\_share".

Vous pouvez accéder à ce dossier à partir d'un ordinateur Windows ou Mac OS 10.6.8.x ou version ultérieure.

##### Conseil

Si vous accédez au dossier partagé du système à partir de Mac OS 10.6.8.x ou d'une version ultérieure, la connexion au réseau à partir du Finder affiche la boîte de dialogue relative aux fichiers SMB/CIFS. Saisissez vos noms d'utilisateur et mot de passe dans la boîte de dialogue.

Le stockage de vos scans directement dans le dossier partagé ou dans un sous-dossier est géré par le paramètre de chemin d'accès au stockage local dans TopAccess. L'administrateur peut modifier ce paramètre à partir de la page Configuration en cliquant sur le sous-menu "Enreg. comme fichier". Pour plus d'informations, reportez-vous au **Guide de TopAccess**.

#### Envoi des scans dans un sous-dossier :

Lorsque le paramètre de chemin d'accès au stockage local pointe vers un sous-dossier, le système le crée automatiquement. Le nom du sous-dossier varie en fonction du mode d'exécution de la fonction de scan vers fichier.

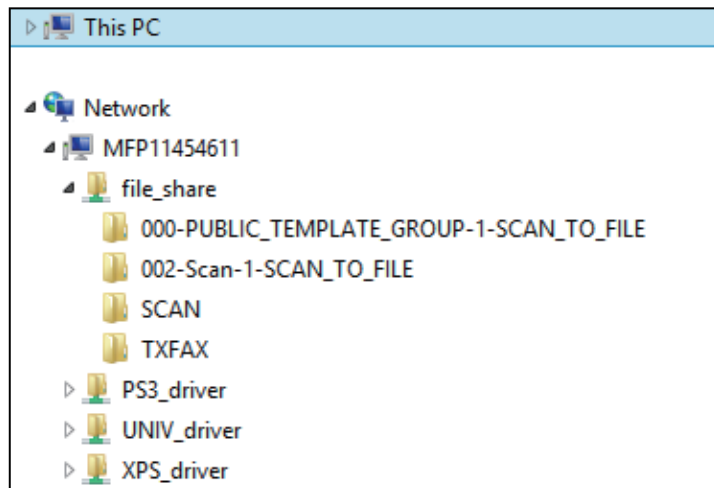

Les sous-dossiers créés sous "file\_share" sont les suivants:

- **"SCAN"** — Ce sous-dossier contient les fichiers créés par la fonction Scan vers fichier.
- **"000-PUBLIC\_TEMPLATE\_GROUP-[Nom modèle (Template Name)]"**—Ce sous-dossier contient les fichiers créés à l'aide d'un modèle de scan dans le groupe de modèles publics.
- **"[N° groupe(Group No.)]-[Nom groupe (Group Name)]-[Nom modèle (Template Name)]"**—Ce sous-dossier contient les fichiers créés à l'aide d'un modèle de scan dans le groupe de modèles publics.

Les sous-dossiers sont automatiquement supprimés si le dossier est vide.

#### Envoi direct des scans dans le dossier partagé :

Lorsque le paramètre de chemin d'accès au stockage local est défini pour que les données de scan soient directement envoyées dans le dossier de stockage, celles-ci seront stockées dans le dossier "file\_share" du système.

---

## ❑ Utilisation des scans stockés sur un périphérique de stockage USB

Lorsque vous sélectionnez [USB] pour enregistrer vos scans, ces derniers sont stockés sur le périphérique de stockage USB connecté au système.

Lorsque vous enregistrez les scans sur le périphérique de stockage USB, un sous-dossier est automatiquement créé. Le nom du sous-dossier varie en fonction du mode d'exécution de la fonction Scan vers USB.

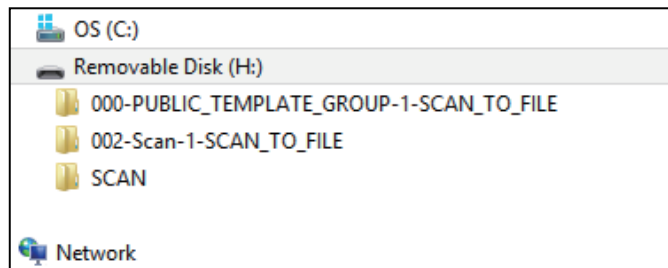

- **"SCAN"**— Ce sous-dossier contient les fichiers créés par la fonction Scan vers USB.
- **"000-PUBLIC\_TEMPLATE\_GROUP-[Nom modèle (Template Name)]"**—Ce sous-dossier contient les fichiers créés à l'aide d'un modèle de scan dans le groupe de modèles publics.
- **"[N° groupe(Group No.)]-[Nom groupe (Group Name)]-[Nom modèle (Template Name)]"**—Ce sous-dossier contient les fichiers créés à l'aide d'un modèle de scan dans le groupe de modèles publics.

## ❑ Utilisation des numérisations stockées dans les dossiers réseau (Distant 1/2)

Lorsque vous sélectionnez [Distant 1 (Remote 1)] ou [Distant 2 (Remote 2)] pour enregistrer vos numérisations, ces dernières sont stockées dans le dossier Scan automatiquement créé dans le dossier réseau spécifié. Lorsque ces données contiennent un modèle, elles sont stockées dans un dossier qui a été spécifié dans le réglage du modèle.

## FONCTIONS UTILES

Le présent chapitre décrit comment numériser des documents à l'aide de divers paramètres avancés.

<b>Modification du paramétrage du scan .....</b>	<b>38</b>
Définition du mode couleur .....	39
Définition de la résolution .....	39
Sélection du mode original .....	40
Modification de l'orientation.....	41
Numérisation d'originaux recto verso .....	41
Réglage du format de l'original.....	42
Modification du taux de compression .....	42
Suppression des pages blanches .....	43
Effacement des cadres noirs autour des images.....	44
Ajustement de l'exposition.....	45
Réglage du contraste .....	45
Réglage de la densité de l'arrière-plan .....	45
Réglage de la netteté .....	46
Réglage de la balance des couleurs .....	46
Réduction du niveau sonore de la numérisation ADF.....	47
Paramètres de lecture des caractères de l'original (reconnaissance des caractères) .....	47
<b>Aperçu de scans.....</b>	<b>48</b>
<b>Définition d'adresses e-mail .....</b>	<b>49</b>
Sélection à partir du répertoire téléphonique .....	49
Sélection de groupes .....	50
Sélection à partir du carnet d'adresses avec des critères de recherche.....	51
Saisie d'une adresse e-mail .....	53
Affichage/suppression d'adresses e-mail de la liste des destinataires.....	54
<b>Scan avec deux fonctions (agents doubles).....</b>	<b>55</b>
<b>Cryptage des données lors de l'enregistrement .....</b>	<b>57</b>

## Modification du paramétrage du scan

Les "paramètres de scan" sont généralement appliqués lors de la numérisation vers n'importe quel emplacement avec ce système.

Pour modifier les paramètres d'un travail en particulier, appuyez sur la touche [Param. Scan (Scan Setting)] à partir du menu Scan ou à partir de chaque écran de scan et paramétrez chaque option.

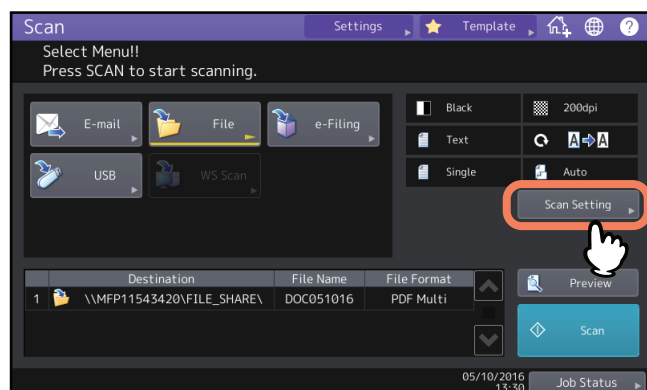

Les écrans de paramétrage de scan sont divisés en pages différentes. Si vous avez fini de modifier les paramètres souhaités, appuyez sur [OK] pour définir vos sélections et poursuivre l'opération de scan.

Les pages suivantes présentent les étapes qui vous permettront de modifier les paramètres en fonction de chaque objectif. Le paramètre à modifier dépend de l'option que vous souhaitez changer. Dans les pages qui suivent, les paramètres d'usine par défaut sont soulignés.

- 📖 P.39 "Définition du mode couleur"
- 📖 P.39 "Définition de la résolution"
- 📖 P.40 "Sélection du mode original"
- 📖 P.41 "Modification de l'orientation"
- 📖 P.41 "Numérisation d'originaux recto verso"
- 📖 P.42 "Réglage du format de l'original"
- 📖 P.42 "Modification du taux de compression"
- 📖 P.43 "Suppression des pages blanches"
- 📖 P.44 "Effacement des cadres noirs autour des images"
- 📖 P.45 "Ajustement de l'exposition"
- 📖 P.45 "Réglage du contraste"
- 📖 P.45 "Réglage de la densité de l'arrière-plan"
- 📖 P.46 "Réglage de la netteté"
- 📖 P.46 "Réglage de la balance des couleurs"
- 📖 P.47 "Réduction du niveau sonore de la numérisation ADF"
- 📖 P.47 "Paramètres de lecture des caractères de l'original (reconnaissance des caractères)"

### Remarque

Les paramètres présentés dans cette section ne sont pas applicables à la fonction de Scan WS. Lors d'un Scan WS, installez le pilote WIA sur votre ordinateur client et configurez les paramètres du pilote.

### Conseil

Si vous ne modifiez pas les paramètres d'un travail en particulier, les paramètres de scan enregistrés comme paramètres par défaut sont appliqués.

- 📖 P.16 "Paramètres par défaut"

## ■ Définition du mode couleur

Appuyez sur la touche [Param. Scan (Scan Setting)] > [Mode Couleur (Color Mode)] puis sélectionnez le mode couleur le plus adapté à votre travail de numérisation.

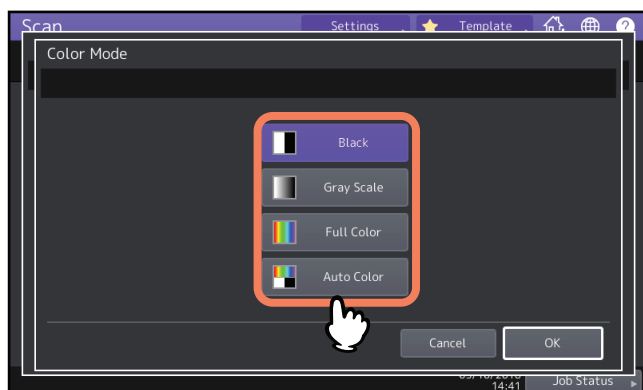

- **[Noir (Black)]** – Sélectionnez cette option pour numériser des images en noir et blanc.
- **[Niv. Gris (Gray Scale)]** – Sélectionnez cette option pour numériser des images contenant à la fois du texte et des photos et améliorer la qualité des photos.
- **[Couleurs (Full Color)]** – Sélectionnez cette option pour numériser des images couleur.
- **[Coul. Auto (Auto Color)]** - Sélectionnez cette option pour numériser des images monochromes en noir et blanc et des images couleurs en couleurs, en détectant automatiquement le type de couleur de chaque page du document. Le niveau permettant de déterminer le mode couleur ou monochrome peut être défini à l'aide de l'écran d'accueil > [Fonctions utilisateurs -Utilisateur- (User Functions -User-)] > paramètre Réglage ACS. Pour plus d'informations, reportez-vous au **Guide d'administration**.

## ■ Définition de la résolution

Appuyez sur la touche [Param. Scan (Scan Setting)] > [Résolution (Resolution)] puis sélectionnez une résolution.

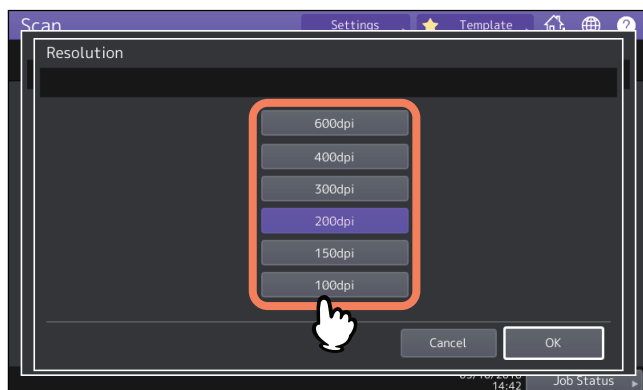

- **[600 dpi]** – Sélectionnez cette option pour numériser des originaux à 600 dpi.
- **[400 dpi]** – Sélectionnez cette option pour numériser des originaux à 400 dpi.
- **[300 dpi]** – Sélectionnez cette option pour numériser des originaux à 300 dpi.
- **[200 dpi]** – Sélectionnez cette option pour numériser des originaux à 200 dpi.
- **[150 dpi]** – Sélectionnez cette option pour numériser des originaux à 150 dpi.
- **[100 dpi]** – Sélectionnez cette option pour numériser des originaux à 100 dpi.

### Remarque

- Avec la fonction "Scan vers fichier" ou "Scan vers USB", les originaux aux formats A5, A6, ST-R, 8K ou 16K numérisés à 100 dpi peuvent être traités comme des formats non standard, selon les applications. Si vous souhaitez imprimer vos scans, sélectionnez des résolutions supérieures à 100 dpi.
- Avec la fonction "Scan vers fichier", "Scan vers e-mail" ou "Scan vers USB", le paramètre de résolution est indisponible si [Slim PDF] est sélectionné comme paramètre de format de fichier.

### Conseil

Lorsque vous activez la reconnaissance des caractères, vous ne pouvez pas utiliser les résolutions de 100 et 150 dpi. Sélectionnez une résolution de 200 dpi ou une résolution supérieure.

## ■ Sélection du mode original

Sélectionnez le mode original pour la qualité d'image la mieux adaptée à vos originaux. Appuyez sur la touche [Param. Scan (Scan Setting)] > [Mode original(Original Mode)] puis sélectionnez un mode original.

### Remarque

Le paramètre Mode original est indisponible lorsque le paramètre de mode de couleur [Niv.Gris (Gray Scale)] est sélectionné.

### Pour les séries e-STUDIO5005AC, e-STUDIO5008A, e-STUDIO7506AC, e-STUDIO8508A

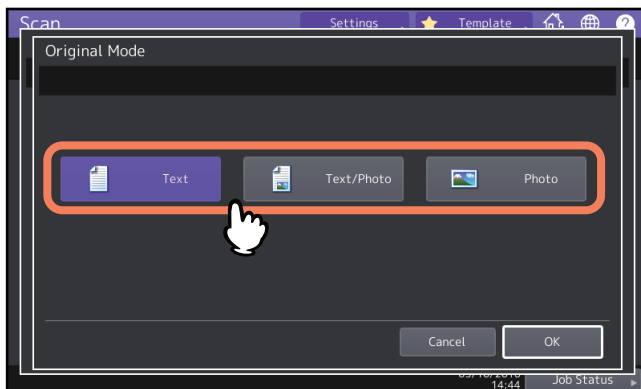

- **[Texte (Text)]** - Sélectionnez cette option pour numériser des originaux contenant du texte.
- **[Texte/Photo (Text/Photo)]** - Sélectionnez cette option pour numériser des originaux contenant du texte et des photos.
- **[Photo]** — Sélectionnez cette option pour numériser des originaux contenant des photos imprimées sur du papier photographique

### Conseil

Si vous avez activé l'OCR, vous ne pouvez pas utiliser [Photo].

### Pour la série e-STUDIO5008LP

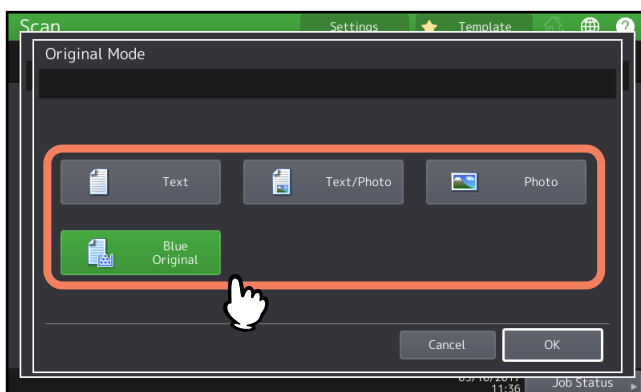

- **[Texte (Text)]** — Sélectionnez cette option pour numériser des originaux contenant du texte.
- **[Texte/Photo (Text/Photo)]** - Sélectionnez cette option pour numériser des originaux contenant du texte et des photos.
- **[Photo]** — Sélectionnez cette option pour numériser des originaux contenant des photos imprimées sur du papier photographique
- **[Original bleu (Blue Original)]** — s'applique aux originaux imprimés avec un toner effaçable (uniquement pour la série e-STUDIO5008LP)  
Cette option est disponible uniquement lorsque le mode toner [Noir (Black)] est sélectionné.

### Conseil





Si vous avez activé l'OCR, vous ne pouvez pas utiliser [Photo].

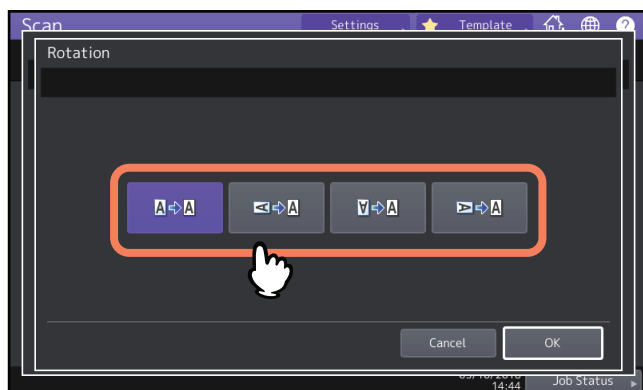

## ■ Modification de l'orientation

Vous pouvez modifier l'orientation de vos scans. Appuyez sur [Param. Scan (Scan Setting)] > [Rotation] puis sélectionnez le mode de rotation souhaité si nécessaire.



-  (Défaut) — Sélectionnez cette option pour numériser des originaux sans modifier leur orientation.
-  — Sélectionnez cette option pour faire pivoter les scans de 90 degrés vers la droite.
-  — Sélectionnez cette option pour faire pivoter les scans de 180 degrés.
-  — Sélectionnez cette option pour faire pivoter les scans de 90 degrés vers la gauche.

## ■ Numérisation d'originaux recto verso

Avec le paramètre Numérisation recto/recto verso, vous pouvez choisir si vous souhaitez numériser les deux côtés des originaux. Appuyez sur la touche [Param. Scan (Scan Setting)]>[Scan recto/recto verso (Single/2-Sided Scan)] puis sélectionnez un mode de surface si nécessaire.

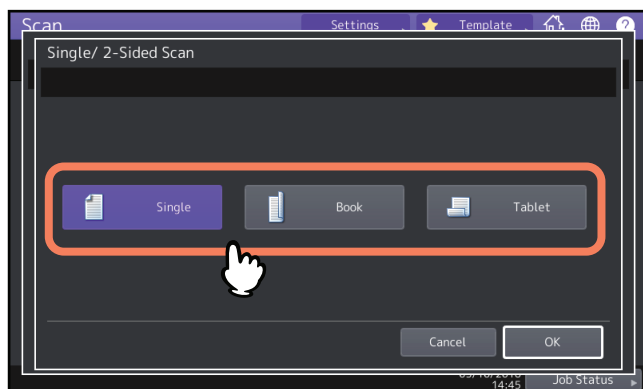

- **[Simple (Single)]**- Sélectionnez cette option pour ne numériser que le recto des originaux.
- **[Livre (Book)]**— Sélectionnez cette option pour numériser les deux faces des originaux selon la même orientation.
- **[Bloc-notes (Tablet)]** - Sélectionnez cette option pour numériser le recto dans un sens puis effectuer une rotation à 180 degrés pour numériser le verso.

## ■ Réglage du format de l'original

Appuyez sur la touche [Param. Scan (Scan Setting)]> [Format original (Original Size)] puis sélectionnez un format d'original.

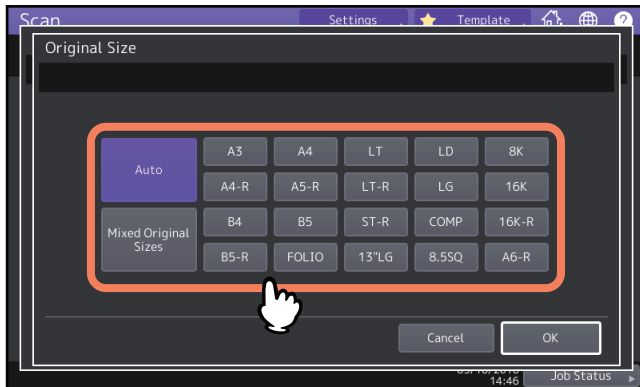

- **[Auto]** — Sélectionnez cette option pour que le système détecte automatiquement le format de vos originaux.
- **[Formats Originaux Mélangés (Mixed Original Sizes)]** — Sélectionnez cette option lorsque vous placez des originaux de différents formats dans l'ADF.

## ■ Modification du taux de compression

Vous pouvez sélectionner le taux de compression des données d'image numérisées. En général, plus ce taux est élevé, moins la qualité de l'image est bonne. Appuyez sur la touche [Param. Scan (Scan Setting)] puis sélectionnez un taux de compression dans [Compression (Compress)].

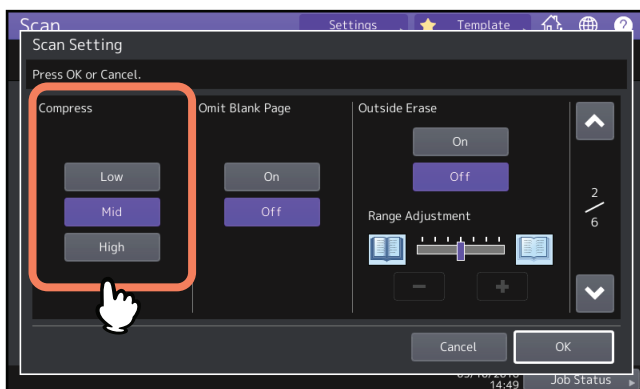

- **[Bas (Low)]** — Sélectionnez cette option pour appliquer un taux de compression faible et améliorer la qualité de l'image.
- **[Moyen (Mid)]** — Sélectionnez cette option pour compresser les données avec un taux de compression modéré et obtenir une qualité d'image moyenne.
- **[Élevé (High)]** — Sélectionnez cette option pour appliquer un taux de compression élevé. Cette option convient pour réduire la taille des données plutôt que d'améliorer la qualité de l'image.

### Remarque

Le paramètre de taux de compression n'est pas disponible dans les conditions suivantes :

- [Slim PDF] est sélectionné comme paramètre de format de fichier.
- [Noir (Black)] est sélectionné comme paramètre de mode couleur.

## ■ Suppression des pages blanches

Si votre original contient des pages blanches, vous pouvez les supprimer du résultat du scan. Pour bénéficier de cette fonction, appuyez sur la touche [Param. Scan (Scan Setting)] puis activez le paramètre Ignorer les pages blanches dans [Ignor P.Bches (Omit Blank Page)]

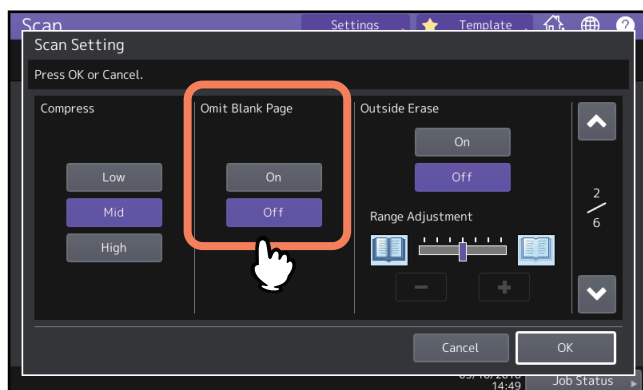
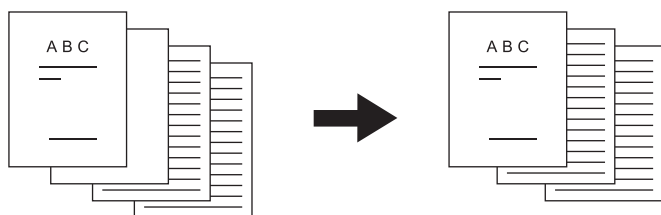

- **[On]** — Sélectionnez cette option pour activer la fonction et supprimer les pages blanches du résultat de la numérisation.
- **[Off]** — Sélectionnez cette option pour désactiver la fonction et conserver les pages blanches dans les numérisations.

### Remarque

Le système peut ne pas détecter correctement les pages blanches dans les cas suivants :

- L'original se compose de pages en demi-teintes.
- Les pages contiennent des petites images ou du texte en petits caractères, comme un numéro de page imprimé sur une page blanche.

## ■ Effacement des cadres noirs autour des images

Il est possible de numériser des originaux en laissant le cache-exposition ouvert, en particulier lorsque ces originaux sont de petite taille, comme un permis de conduire, ou très épais, comme un dictionnaire. Dans ce cas, le cache ouvert laisse passer la lumière sur la surface de la vitre d'exposition, ce qui produit une image de scan bordée d'un cadre noir. Il est possible d'effacer ce cadre à l'aide de la fonction Effacer extérieur. Appuyez sur la touche [Param. Scan (Scan Setting)], choisissez ON/OFF dans (Effacer Exter. (Outside Erase)) et réglez le paramètre [Réglage d'intervalle (Range adjustment)] si nécessaire.

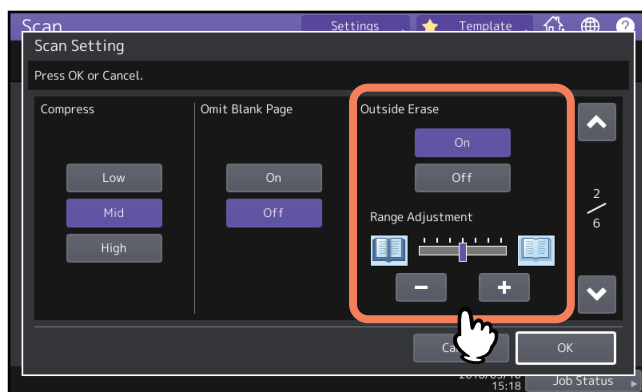
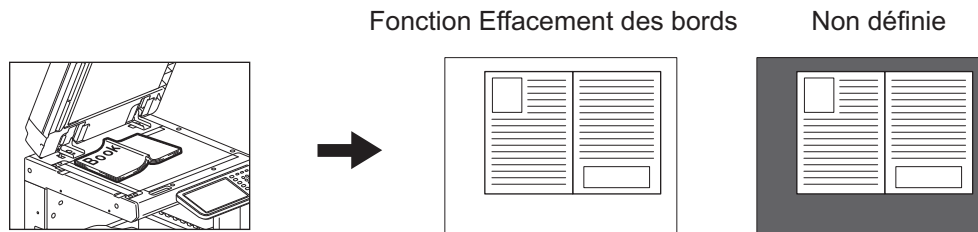

- **[On]** — Sélectionnez cette option pour activer la fonction Effacer extérieur. Appuyez sur la touche pour rendre le curseur de réglage d'intervalle disponible.
- **[Off]** — Sélectionnez cette option pour désactiver la fonction Effacer extérieur.
- **Réglage d'intervalle** -- Utilisez **-** et **+** pour sélectionner la sensibilité appropriée parmi 7 niveaux, permettant de détecter la limite entre l'image et le cadre extérieur. Plus le niveau est élevé, plus la zone effacée est importante.

### Conseil

Le niveau de sensibilité pour la détection des images et du cadre extérieur peut être modifié pour chaque travail à l'aide du tableau de bord.

### Remarque

- Quels que soient les paramètres, cette fonction est désactivée dans les conditions suivantes :
  - Le cache-exposition est fermé lors du scan.
  - Les originaux sont numérisés à partir de l'ADF.
- Définissez alors manuellement l'exposition appropriée. L'activation de la fonction Effacer extérieur annule la fonction de réglage automatique de l'exposition.  
📖 P.45 "Ajustement de l'exposition"
- Si votre original a une forme complexe ou contient des images plus sombres en bordure, il est possible que le système n'en détecte pas correctement les bordures.
- Les marges risquent de ne pas s'effacer correctement dans les conditions suivantes :
  - La lumière interfère dans les marges de l'original placé sur la vitre d'exposition.
  - Des mains ou des doigts tenant les originaux sur la vitre d'exposition sont numérisés.

## ■ Ajustement de l'exposition

Appuyez sur la touche [Param. Scan (Scan Setting)] puis utilisez ◀ et ▶ dans [Exposition (Exposure)] pour sélectionner le meilleur paramètre d'exposition parmi 11 niveaux. Si [Auto] est sélectionné, la fonction d'ajustement automatique de l'exposition est activée, définissant automatiquement l'exposition la mieux adaptée à vos originaux.

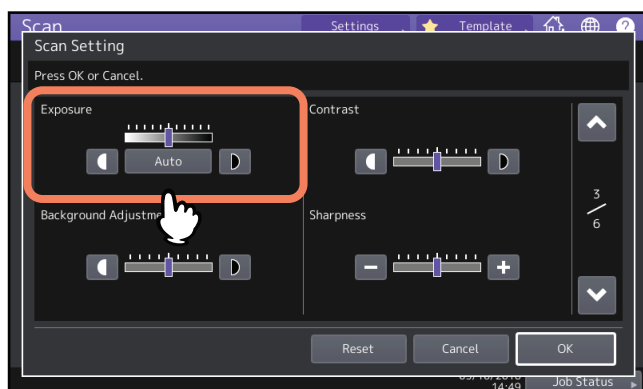

## ■ Réglage du contraste

Appuyez sur la touche [Param. Scan (Scan Setting)] puis utilisez ◀ et ▶ dans [Contraste (Contrast)] pour sélectionner le meilleur contraste parmi 9 niveaux.

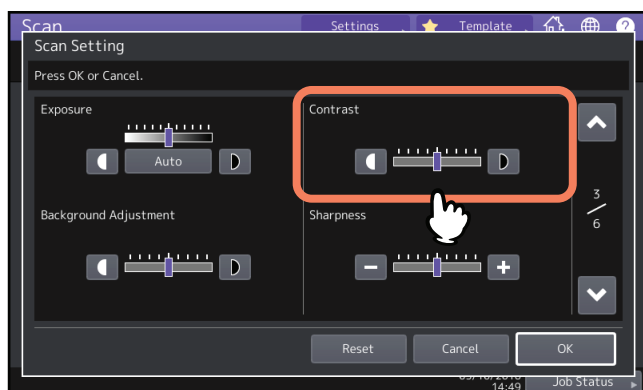

### Remarque

Le paramètre du contraste est disponible uniquement lorsque le paramètre de mode de couleur [Couleur (Full Color)] ou [Auto] est sélectionné.

## ■ Réglage de la densité de l'arrière-plan

Après avoir appuyé sur [Param. Scan (Scan Setting)], vous pouvez éclaircir ou assombrir l'arrière-plan de vos numérisations dans [Réglage luminosité arrière-plan (Background Adjustment)]. Utilisez les touches ◀ et ▶ pour sélectionner la densité de l'arrière-plan qui vous convient parmi les neuf niveaux proposés.

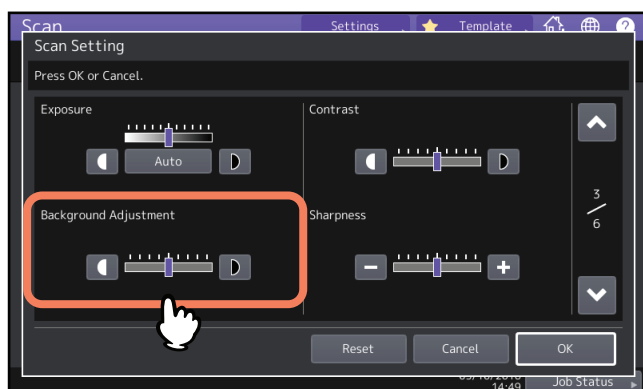

## ■ Réglage de la netteté

Après avoir appuyé sur la touche [Param. Scan (Scan Setting)], vous pouvez déterminer la netteté de votre numérisation dans [Netteté (Sharpness)]. Utilisez les touches **-** et **+** pour sélectionner la netteté qui vous convient parmi les neuf niveaux proposés.

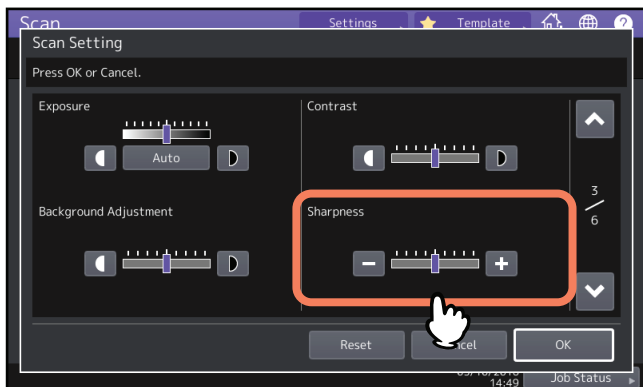

## ■ Réglage de la balance des couleurs

Appuyez sur la touche [Param. Scan (Scan Setting)] puis ajustez la balance des couleurs dans [Saturation] et [Réglage RVB (RGB Adjustment)].

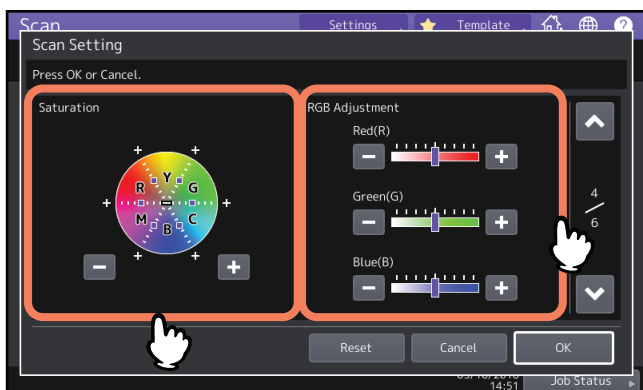

### Remarque

La page présentée dans l'image ci-dessus est disponible lorsque le paramètre de mode de couleur [Couleur (Full Color)] ou [Auto] est sélectionné.

### □ Saturation

Utilisez les touches **-** et **+** pour spécifier manuellement le niveau de saturation.

### □ Réglage RVB

Utilisez les touches **-** et **+** pour définir manuellement le niveau de densité de chaque couleur : rouge (R), vert (V) et bleu (B).

### Conseil

Pour rétablir les valeurs par défaut des paramètres d'équilibre des couleurs, appuyez sur la touche [Réinitial. (Reset)].

## ■ Réduction du niveau sonore de la numérisation ADF

Vous pouvez définir le niveau de réduction du bruit de la numérisation des originaux avec l'ADF. Appuyez sur la touche [Param. Scan (Scan Setting)] puis définissez le niveau de réduction du bruit dans [Réduction bruit numérisation ADF (ADF Scan Noise Reduction)]. Utilisez cette fonction si le bruit de la numérisation est intense en raison de la présence de poussières fines au moment de la numérisation.

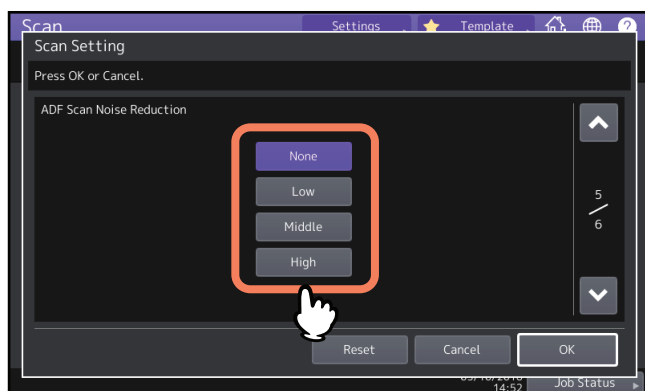

- **[Aucune (None)]** — Sélectionnez cette option pour désactiver la fonction de réduction.
- **[Bas, Moyen, Elevé (Low, Middle, High)]** — Sélectionnez cette option pour utiliser la fonction de réduction. Des lignes fines autres que le bruit de numérisation peuvent s'affaiblir si vous définissez la réduction sur un niveau supérieur.

## ■ Paramètres de lecture des caractères de l'original (reconnaissance des caractères)

Définissez les langues et la rotation automatique lorsque vous activez la reconnaissance des caractères.

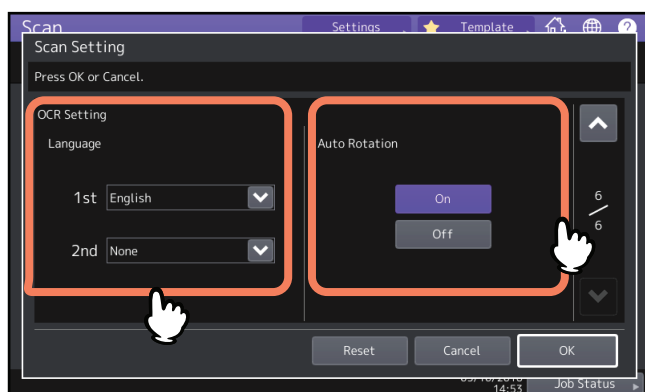

### Remarque

Cet écran s'affiche uniquement lorsque le kit d'activation de reconnaissance des caractères est pris en charge.

### ❑ Définir les langues pour la reconnaissance des caractères

Définissez les langues pour la reconnaissance des caractères. Appuyez sur la touche [Param. Scan (Scan Setting)] puis réglez les paramètres suivants dans [Langues (Language)].

- **[1er (1st)]** — Définissez la langue pour la reconnaissance des caractères (OCR).
- **[2nde (2nd)]** — Si les caractères originaux sont écrits dans plusieurs langues, définissez la deuxième langue pour la reconnaissance des caractères (OCR).

### ❑ Réglez la rotation automatique pour la reconnaissance des caractères

Ce paramètre vous permet de corriger l'orientation de vos scans si vous le souhaitez. Appuyez sur la touche [Param. Scan (Scan Setting)] puis définissez (Rotation auto (Auto Rotation)).

- **[On]** — Active la rotation automatique pour la reconnaissance des caractères (OCR).
- **[Off]** — Désactive la rotation automatique pour la reconnaissance automatique des caractères (OCR). Si vous désactivez ce paramètre, la reconnaissance des caractères est susceptible de ne pas lire les caractères correctement.

## Aperçu de scans

La fonction d'aperçu permet d'afficher vos scans sur l'écran tactile avant de les enregistrer ou de les envoyer par e-mail. Suivez la procédure ci-dessous pour utiliser cette fonction.

### Remarque

La fonction d'aperçu n'est pas disponible avec la fonction de scan WS.

### 1 Sur l'écran du menu de Scan, appuyez sur la touche [Aperçu (Preview)].

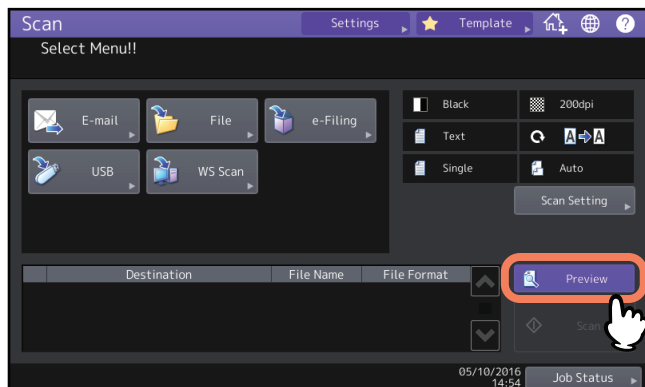

### 2 Reportez-vous aux sections suivantes pour sélectionner la fonction souhaitée avant le scan des originaux :

- 📖 P.18 "Enregistrement de données dans le dossier partagé"
- 📖 P.24 "Envoi de données à une adresse e-mail"
- 📖 P.29 "Enregistrement des données sur un périphérique de stockage USB"
- 📖 P.17 "Enregistrement de données dans des boîtes e-Filing"

### 3 Vérifiez soigneusement l'aperçu de vos scans ainsi que le nombre de pages. Pour enregistrer vos scans ou les envoyer par e-mail, appuyez sur [OK].

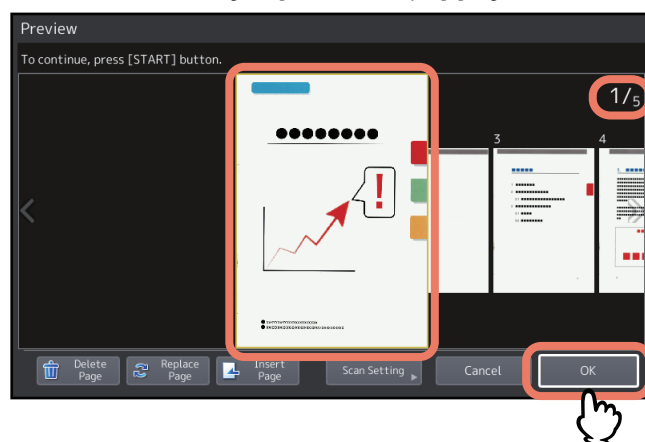

- Le nombre de pages de votre original numérisé est affiché en haut à droite de l'écran.
  - Pour numériser un autre original, placez-le sur la vitre ou dans l'ADF, puis appuyez sur le bouton [DÉMARRER (START)].
  - Lorsque vous sélectionnez une page à confirmer, celle-ci est agrandie et les fonctions de l'aperçu, telles que l'agrandissement/la réduction de l'affichage ou la suppression/le remplacement/l'insertion d'une page, sont activées.
  - Pour effacer la page en cours de visualisation, appuyez sur la touche [Supprimer Page (Delete Page)].
  - Pour remplacer la page en cours de visualisation par une autre, placez un autre original puis appuyez sur [Remplacer Page (Replace Page)].
  - Pour insérer une autre numérisation avant la page en cours de visualisation, placez un autre original puis appuyez sur la touche [Insérer page (Insert Page)].
  - Pour modifier les paramètres de numérisation, appuyez sur [Param. Scan (Scan Setting)] dans le menu Scan, ou appuyez sur la touche [Option]] dans le menu Fax.
    - 📖 P.38 "Modification du paramétrage du scan"
- Pour plus d'informations sur l'envoi de fax ou de fax Internet, reportez-vous au **Guide de la fonction fax GD-1370**.



## Définition d'adresses e-mail

Pour indiquer des adresses e-mail pour les fonctions de scan vers e-mail, vous disposez des méthodes suivantes.

- 📖 P.49 "Sélection à partir du répertoire téléphonique"
- 📖 P.50 "Sélection de groupes"
- 📖 P.51 "Sélection à partir du carnet d'adresses avec des critères de recherche"
- 📖 P.53 "Saisie d'une adresse e-mail"
- 📖 P.54 "Affichage/suppression d'adresses e-mail de la liste des destinataires"

Pour plus d'informations sur l'envoi de fax Internet, reportez-vous au **Guide de la fonction fax GD-1370**.

### Remarque

Les écrans des procédures suivantes sont des exemples de la fonction de scan vers e-mail.

### Conseil

Vous pouvez spécifier jusqu'à 400 adresses.

## ■ Sélection à partir du répertoire téléphonique

- 1 Dans l'onglet , appuyez sur  pour afficher les contacts souhaités.

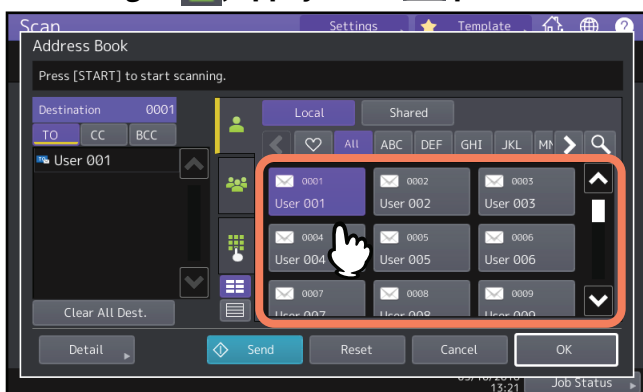

### Conseil

- Vous pouvez sélectionner plusieurs contacts.
- Les contacts sélectionnés sont mis en surbrillance et ajoutés à la liste des destinataires située à gauche sur l'écran.
- Vous annulez les contacts sélectionnés en appuyant une seconde fois sur ces derniers.
- Si vous souhaitez utiliser les champs Cc ou Cci pour les contacts plutôt que A, appuyez sur [CC] ou [CCI (BCC)].
- Lorsque vous paramétrez vos éléments favoris ou vos éléments d'index dans le carnet d'adresses dans l'enregistrement, les destinataires correspondants s'affichent dans l'onglet  (favoris) ou dans l'onglet index.

## 2 Appuyez sur [OK].

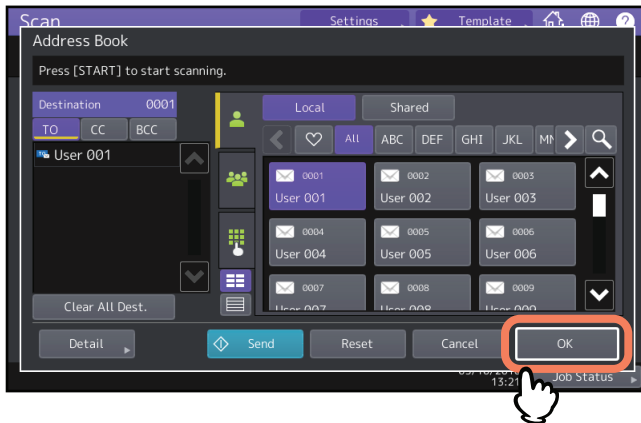

### Conseil

Pour afficher ou supprimer les adresses e-mail spécifiées, rendez-vous dans la liste des destinataires.  
📖 P.54 "Affichage/suppression d'adresses e-mail de la liste des destinataires"

## ■ Sélection de groupes

### 1 Appuyez sur puis sélectionnez le ou les groupes de votre choix.

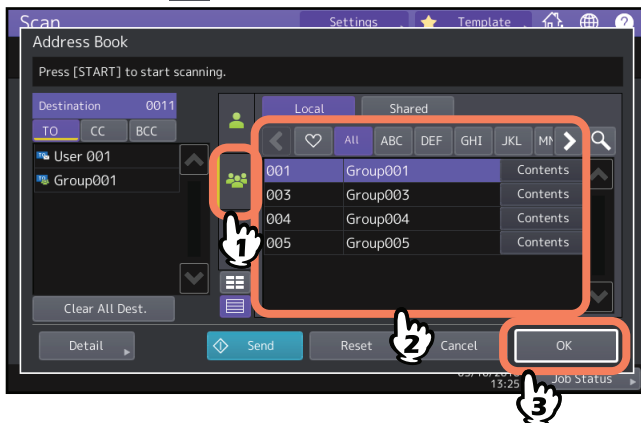

### Conseil

- Pour consulter les adresses e-mail enregistrées dans un groupe, appuyez sur la touche [Contenu (Contents)].
- Avant d'appuyer sur [OK], vous pouvez spécifier d'autres adresses e-mail.
- Pour afficher ou supprimer les adresses e-mail spécifiées, rendez-vous dans la liste des destinataires.  
📖 P.54 "Affichage/suppression d'adresses e-mail de la liste des destinataires"

## ■ Sélection à partir du carnet d'adresses avec des critères de recherche

1 Appuyez sur la touche .

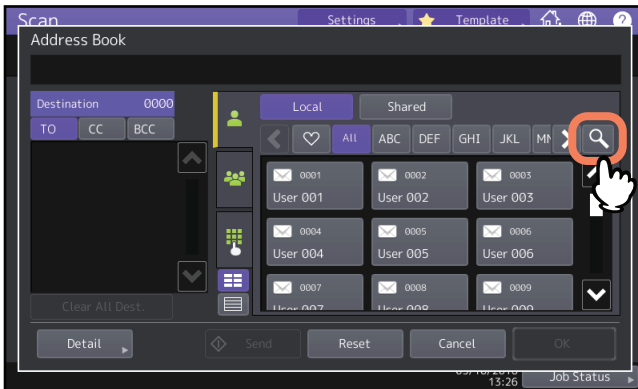

L'écran de recherche s'affiche.

2 Saisissez les critères de recherche puis appuyez sur [Rechercher (Search)].



Vous pouvez rechercher des contacts même si vous ne remplissez pas tous les champs de critères de recherche. Si vous saisissez plusieurs critères de recherche, seuls les contacts qui y correspondent s'affichent dans les résultats.

- **Emplacement**

Sélectionnez un emplacement à l'endroit où le carnet d'adresse recherché est stocké. Si vous utilisez le carnet d'adresses de ce système, sélectionnez MFP Local. Si vous utilisez un carnet d'adresses partagé, sélectionnez MFP Partagé.

- **ID Connu**

Utilisez ce paramètre lorsque vous souhaitez effectuer une recherche à partir des IP enregistrées dans le carnet d'adresses. Vous pouvez préciser l'intervalle des numéros d'ID.

- **Index**

Utilisez ce paramètre lorsque vous souhaitez effectuer une recherche à partir de l'index enregistré dans le carnet d'adresses.

- **Prénom**

Utilisez ce paramètre lorsque vous souhaitez effectuer une recherche à partir du prénom enregistré dans le carnet d'adresses.

- **Nom**

Utilisez ce paramètre lorsque vous souhaitez effectuer une recherche à partir du nom de famille enregistré dans le carnet d'adresses.

- **Société**

Utilisez ce paramètre lorsque vous souhaitez effectuer une recherche à partir du nom de société enregistré dans le carnet d'adresses.

- **Dept.**

Utilisez ce paramètre lorsque vous souhaitez effectuer une recherche à partir du département enregistré dans le carnet d'adresses.

- **Mot clé**

Utilisez ce champ si vous voulez effectuer une recherche parmi les mots-clés enregistrés dans le carnet d'adresses.

- **E-mail**

Utilisez ce paramètre lorsque vous souhaitez effectuer une recherche à partir de l'adresse e-mail enregistrée dans le carnet d'adresses.

**Conseil**

Lorsque vous recherchez des contacts à partir des données enregistrées dans les serveurs LDAP, sélectionnez un serveur LDAP dans [Emplacement (Location)]

**3 Appuyez sur  pour afficher les contacts souhaités, puis appuyez sur [OK].**

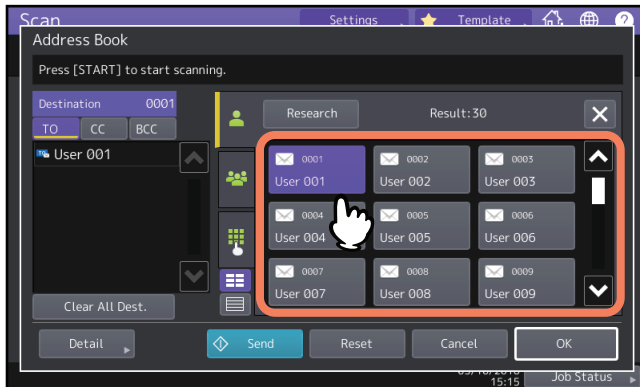

Pour en spécifier d'autres, répétez les étapes ci-dessus.

**4 Appuyez sur [OK].**

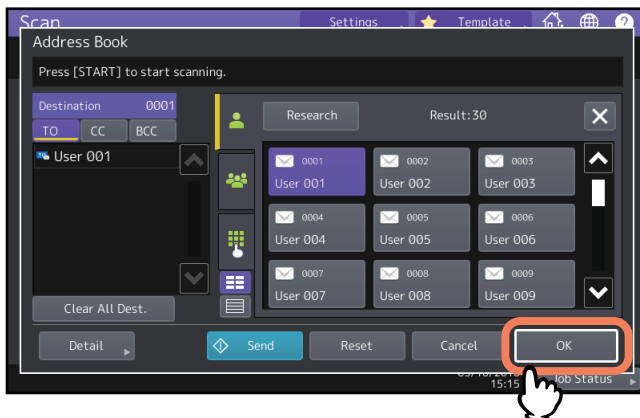

**Conseil**

Pour afficher ou supprimer les adresses e-mail spécifiées, ouvrez la liste des destinataires.

 P.54 "Affichage/suppression d'adresses e-mail de la liste des destinataires"

## ■ Saisie d'une adresse e-mail

### 1 Appuyez sur la touche .

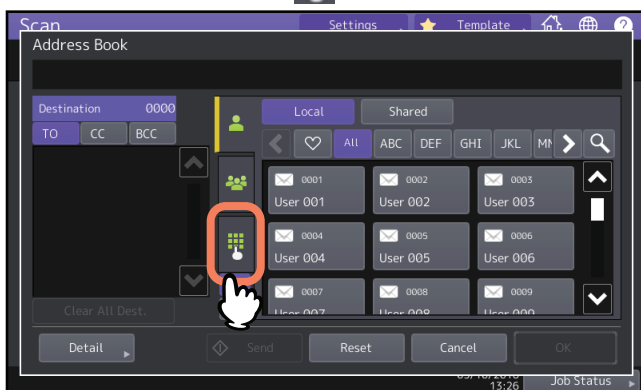

Le clavier à l'écran apparaît.

### 2 Saisissez une adresse e-mail puis appuyez sur [Fermer (Close)].

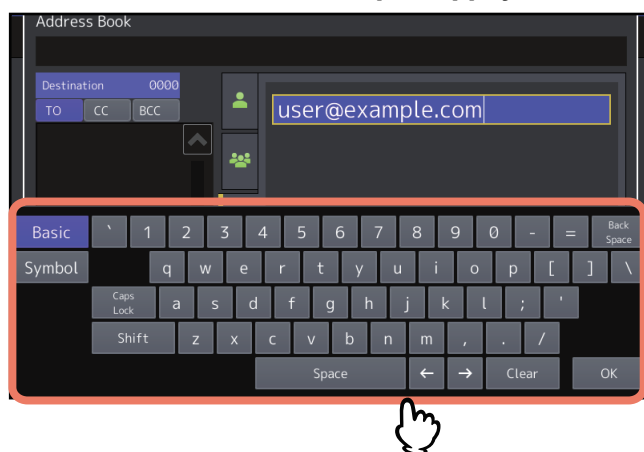

### 3 Appuyez sur [OK].

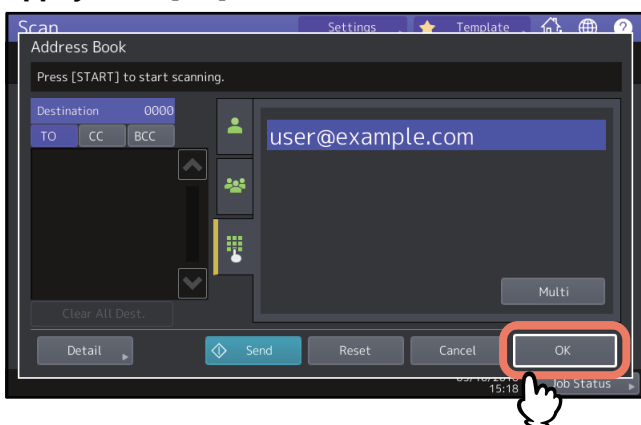

#### Conseil

- En appuyant sur [Multi], vous ajouterez les adresses e-mail saisies à la liste des destinataires située à gauche sur l'écran. Ensuite, vous pouvez ajouter des adresses e-mail supplémentaires.
- Pour afficher ou supprimer les adresses e-mail spécifiées, ouvrez la liste des destinataires.  
 P.54 "Affichage/suppression d'adresses e-mail de la liste des destinataires"

## ■ Affichage/suppression d'adresses e-mail de la liste des destinataires

Vous pouvez afficher les contacts et les groupes spécifiés et modifier et supprimer les champs A/CC/CCI si nécessaire.

### 1 Sélectionnez les contacts de votre choix de la liste des destinataires située à gauche sur l'écran.

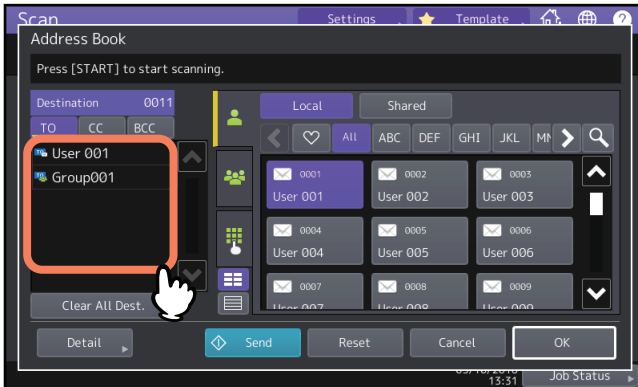

Les détails des contacts sélectionnés sont affichés.

#### Conseil

- Dans cette étape, vous ne pouvez pas vérifier les détails des membres du groupe. Pour les vérifier, appuyez sur la touche [Contenu (Contents)] lorsque vous sélectionnez des groupes.  
📖 P.50 "Sélection de groupes"
- Après avoir appuyé sur la touche [Suppr. Ttes Dest. (Clear All Dest.)], vous pouvez supprimer toutes les adresses de la liste.

### 2 Vérifiez les contacts sur l'écran. Pour supprimer un contact ou un groupe de la liste des destinataires, appuyez sur [Effac. (Clear)].

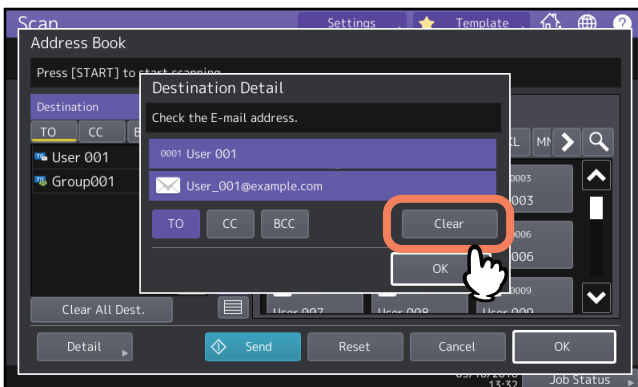

#### Conseil

Si vous sélectionnez [A (TO)], [CC] ou [CCI (BCC)] dans l'écran ci-dessus et appuyez sur [OK], vous pouvez modifier les contacts de l'e-mail dans les champs A/CC/CCI.

### 3 Lorsque vous appuyez sur la touche [Effac. (Clear)], un message de confirmation s'affiche. Ensuite, appuyez sur [OK].

Les contacts sélectionnés sont supprimés de la liste des destinataires.

# Scan avec deux fonctions (agents doubles)

Lors d'une opération de scan, vous pouvez sélectionner deux fonctions de scan à la fois.

### Remarque

- Vous pouvez définir 2 fonctions de scan à la fois. En revanche, il est impossible d'en sélectionner trois.
- Seule la fonction de scan WS ne peut pas être sélectionnée avec d'autres fonctions de scan.

## 1 Dans le menu Scan, sélectionnez une fonction de numérisation que vous souhaitez utiliser.

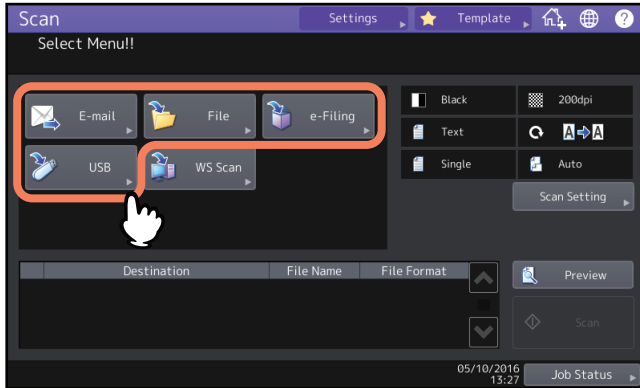

- **[e-Filing]**— Vos numérisations sont enregistrées dans les boîtes e-Filing.
- **[Fichier (File)]**— Vos numérisations sont enregistrées en tant que fichiers dans le dossier partagé du système ou dans un dossier réseau.
- **[E-mail]** — Vos numérisations sont envoyées à des adresses e-mail spécifiées.
- **[USB]** — Appuyez sur cette touche pour enregistrer des scans sur un périphérique de stockage USB.

## 2 Définissez les paramètres requis pour la fonction de scan sélectionnée, puis appuyez sur [OK].

- Les paramètres requis varient selon la fonction de scan sélectionnée. Pour plus d'informations sur le paramétrage de chaque fonction de scan, reportez-vous aux sections suivantes :
  - P.17 "Enregistrement de données dans des boîtes e-Filing"
  - P.18 "Enregistrement de données dans le dossier partagé"
  - P.24 "Envoi de données à une adresse e-mail"
  - P.29 "Enregistrement des données sur un périphérique de stockage USB"
- Lorsque vous appuyez sur [OK] dans l'écran de chaque fonction de scan, le menu principal de scan réapparaît, avec la touche de la fonction sélectionnée marquée d'une ligne orange.

## 3 Dans le menu Scan, sélectionnez la seconde fonction de scan à utiliser et répétez l'étape 2.

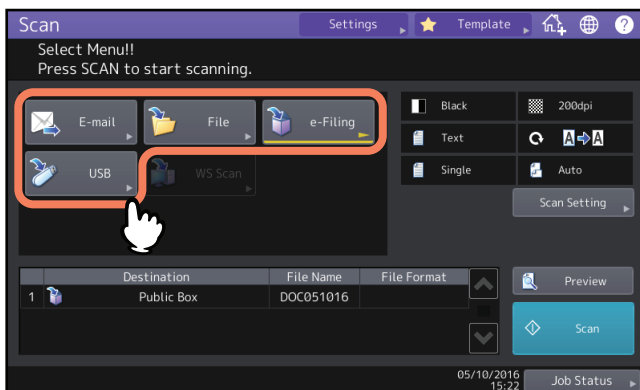

## 4 Dans le menu Scan, appuyez sur la touche [Scan (Scan)]

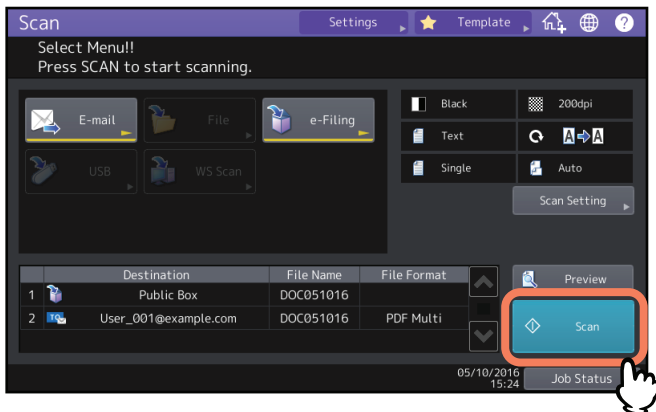

### Conseil

Pour supprimer une fonction de scan, sélectionnez-la et appuyez sur [Réinitial. (Reset)]. L'écran tactile affiche à nouveau le menu principal de scan et la touche sélectionnée est supprimée.

### Remarque

- Lorsque le système a numérisé plus de 1 000 pages dans un travail, le message "Le nb d'orig dépasse limites de stock. Voulez-vous vraiment enregistrer les originaux stockés ?" apparaît. Si vous souhaitez enregistrer les numérisations, appuyez sur la touche [Oui (Yes)].
- Lorsque l'espace de travail temporaire arrive à saturation sur le périphérique de stockage interne du système, un message s'affiche et le travail est annulé. L'espace de travail disponible peut être affiché dans l'onglet [Périphérique (Device)] sur TopAccess.
- Si le nombre de travaux en attente de stockage de scans dans le périphérique de stockage interne du système est supérieur à 20, un message s'affiche pour indiquer que la mémoire du système est saturée. Dans ce cas, patientez un moment jusqu'à ce que la mémoire redevienne disponible ou supprimez les travaux inutiles à partir de la touche [Etat Trav. (Job Status)].  
Pour plus d'informations sur l'aperçu des états de travaux, reportez-vous au **Guide de résolution de problèmes logiciel**.



# Cryptage des données lors de l'enregistrement

Avec la fonction "Scan vers fichier", "Scan vers e-mail" ou "Scan vers USB", vous pouvez crypter des fichiers PDF lorsque vous sélectionnez [PDF] comme format de fichier.

- 1 Dans le menu Scan, appuyez sur [Fichier (File)], [E-mail] ou [USB] pour sélectionner la fonction de scan souhaitée.

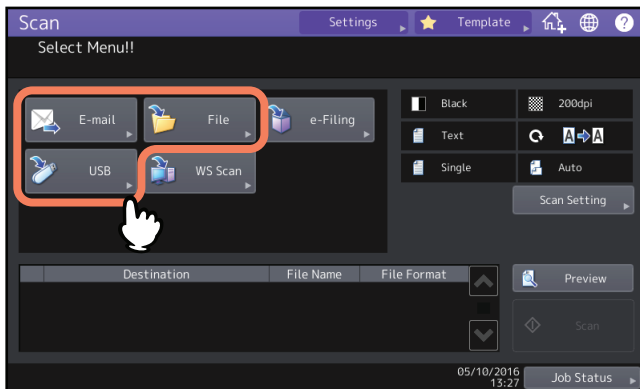

Pour plus d'informations, reportez-vous aux sections suivantes :

- 📖 P.18 "Enregistrement de données dans le dossier partagé"
- 📖 P.24 "Envoi de données à une adresse e-mail"
- 📖 P.29 "Enregistrement des données sur un périphérique de stockage USB"

- 2 Sélectionnez le format de fichier [PDF] puis [On] comme paramètre de sécurité.

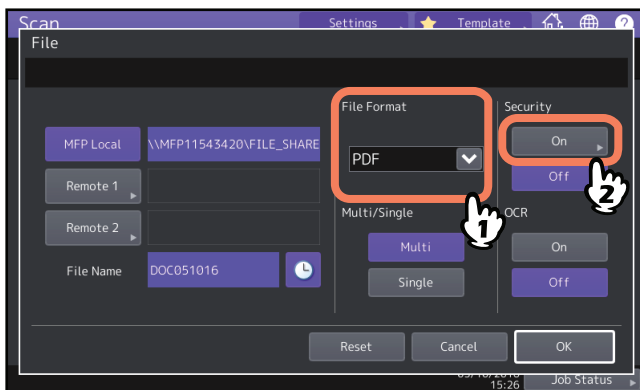

L'écran Paramètres de sécurité PDF s'affiche.

### Conseil

Si le paramètre de cryptage forcé est activé, [On] est toujours sélectionné comme paramètre de sécurité. Pour plus d'informations sur le cryptage forcé, reportez-vous au **Guide d'administration**.

- 3 Saisissez ou sélectionnez les éléments ci-dessous, puis appuyez sur [OK].

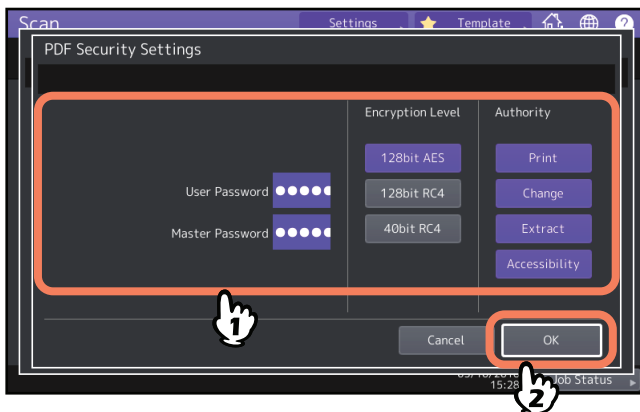

- **[Mot de passe utilisateur (User Password)]**

Appuyez sur cette touche pour associer un mot de passe aux fichiers PDF cryptés. Il vous sera demandé à l'ouverture des fichiers.

- **[Mot de passe maître (Master Password)]**

Appuyez sur cette touche pour définir un mot de passe afin de modifier les paramètres de niveau de cryptage et de droit.

- **Niveau de cryptage**

- **[AES à 128 bits]** — Appuyez sur cette touche pour définir un niveau de cryptage compatible avec Acrobat 7.0 (PDF version 1.6).
- **[RC4 à 128 bits (128bit RC4)]** — Appuyez sur cette touche pour définir un niveau de cryptage compatible avec Acrobat 5.0 (PDF version 1.4).
- **[40bit RC4 (40bit RC4)]** — Appuyez sur cette touche pour définir un niveau de cryptage compatible avec Acrobat 3.0 (PDF version 1.1).

- **Droit**

- **[Imprimer (Print)]** — Appuyez sur cette touche pour autoriser les utilisateurs à imprimer des fichiers PDF.
- **[Modifier (Change)]** — Appuyez sur cette touche pour autoriser les utilisateurs à modifier et convertir des fichiers PDF.
- **[Extract. (Extract)]** — Appuyez sur cette touche pour autoriser les utilisateurs à copier et extraire le contenu des fichiers PDF.
- **[Accessibilité (Accessibilité)]** — Appuyez sur cette touche pour activer la fonction d'accessibilité.

#### Remarque

- Dans ce système, seuls les caractères ASCII sont pris en charge, car ils sont disponibles pour les mots de passe des fichiers PDF cryptés.  
Si vous utilisez n'importe quel caractère autre que les caractères ASCII dans le nom d'utilisateur et lorsque [Utiliser code authentification comme Mdp (Use Authentication Code as Password)] est sélectionné dans [PDF sécurisé (Secure PDF)], le mot de passe devient incorrect et vous ne pouvez pas ouvrir les fichiers PDF cryptés. Pour plus d'informations sur le menu PDF Sécurisé, reportez-vous au **Guide d'administration MFP**.
- Selon le paramètre de sécurité défini par l'administrateur, les mots de passe utilisateur et master peuvent être modifiés. Si vous n'êtes pas habilité à modifier le mot de passe master, vous ne pouvez pas non plus modifier les paramètres de niveau de cryptage ou de droit décrits ci-dessous. Pour redéfinir ces mots de passe, adressez-vous à votre administrateur réseau.
- Lorsque le niveau de cryptage [AES à 128 bits (128bit AES)] est sélectionné, les fichiers PDF créés ne peuvent pas être imprimés à l'aide de la fonction d'impression USB directe. Dans ce cas, imprimez ces fichiers à partir d'un ordinateur client. Pour plus d'informations sur l'impression USB directe, reportez-vous au **Guide de l'Impression**.

#### Conseil

- Les mots de passe utilisateur et master ne sont pas définis en usine. Si le mot de passe master doit être défini, consultez votre administrateur réseau.
- Les mots de passe peuvent comporter entre 1 et 32 caractères à un octet, y compris les symboles "#" et "\*".
- Les mots de passe utilisateur et master ne peuvent pas être identiques.

# NUMERISATION A L'AIDE DE PROGRAMMES UTILITAIRES

Ce chapitre présente brièvement les pilotes de scan fournis avec le DVD Utilitaires clients/Documentation utilisateur.

<b>Scan d'images à l'aide du pilote TOSHIBA e-STUDIO Remote Scan .....</b>	<b>60</b>
<b>Scan d'images à l'aide du pilote TOSHIBA e-STUDIO WIA.....</b>	<b>61</b>
<b>Chargement d'images à l'aide de l'outil additionnel TOSHIBA Office Scan dans Microsoft Office 2013 ou version ultérieure .....</b>	<b>62</b>

## Scan d'images à l'aide du pilote TOSHIBA e-STUDIO Remote Scan

---

Le pilote TOSHIBA e-STUDIO Remote Scan est un des pilotes de scan inclus avec le DVD Utilitaires clients/ Documentation utilisateur. Ce pilote permet d'effectuer des opérations de scan à distance à partir de votre ordinateur Windows sur le réseau TCP/IP. Vos scans peuvent être chargés sur l'ordinateur Windows exécutant une application compatible TWAIN.

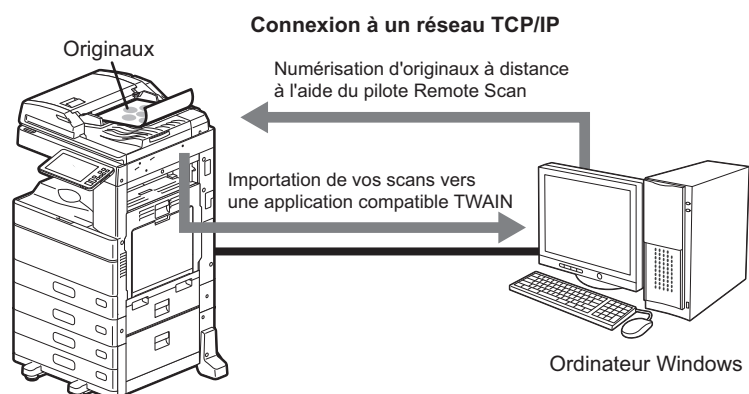

Pour plus d'informations sur l'installation du pilote, reportez-vous au **Guide d'installation des logiciels**.

## Scan d'images à l'aide du pilote TOSHIBA e-STUDIO WIA

Le DVD Utilitaires clients/Documentation utilisateur comprend le pilote TOSHIBA e--STUDIO WIA pour les utilisateurs de Windows Vista ou version ultérieure/Windows Server 2008 ou version ultérieure. Ce pilote peut être utilisé avec une application compatible WIA, comme Microsoft Paint présent dans Windows 10, pour numériser des images sur le système et les charger sur l'ordinateur client.

### Remarque

Si seules les fonctions de gestion par codes départementaux sont activées, le code départemental doit être saisi.

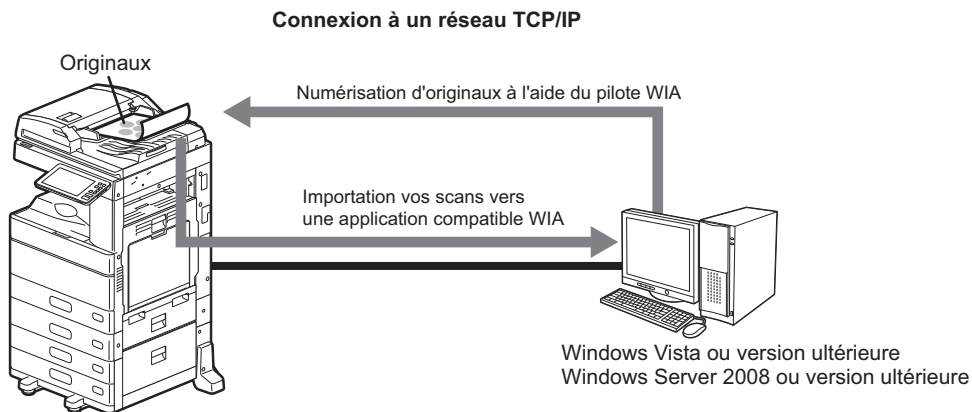

Pour plus d'informations sur l'installation du pilote, reportez-vous au **Guide d'installation des logiciels**. Pour plus d'informations sur le scan et l'acquisition d'images sur votre ordinateur, reportez-vous à la documentation fournie avec l'application compatible WIA.

## Chargement d'images à l'aide de l'outil supplémentaire TOSHIBA Office Scan dans Microsoft Office 2013 ou version ultérieure





Si les pilotes Remote Scan, TWAIN ou WIA sont installés sur un ordinateur également équipé de Microsoft Office 2013 ou d'une version ultérieure, l'outil supplémentaire TOSHIBA Office Scan est installé automatiquement. Vous pouvez charger des images scannées à partir de toutes les applications Microsoft Office 2013 ou de celles stockées dans e-Filing vers votre ordinateur client à l'aide de l'outil supplémentaire TOSHIBA Office Scan.

### Utilisation de l'outil supplémentaire TOSHIBA Office Scan

#### 1 Démarrez une application Microsoft Office 2013 ou version ultérieure.

#### 2 Cliquez sur l'onglet [OUTILS ADDITIONNELS (ADD-INS)].



Le menu de l'outil supplémentaire TOSHIBA Office Scan s'affiche.

e-Filing	Appuyez sur cette touche pour charger les images dans l'e-Filing.
	
Scan	Appuyez sur cette touche pour numériser les images à l'aide du pilote Remote Scan et les charger à nouveau.
	
Sélectionner un pilote	Appuyez sur cette touche afin de sélectionner un pilote pour l'utilisation de l'outil supplémentaire TOSHIBA Office Scan.
	
À propos de	Appuyez sur cette touche pour afficher les informations de version de l'outil supplémentaire TOSHIBA Office Scan.
	

#### 3 Sélectionnez [e-Filing] ou [Scan].

L'écran de chargement des images s'affiche.

#### 4 Chargez les images.

e-Filing	Sélectionnez les images à charger et cliquez sur [Acquérir (Acquire)].
	
Scan	Effectuez le paramétrage du chargement de l'image et cliquez sur [Scan].
	

# INDEX

---

<b>A</b>		
[Address Exp] .....	26	
Adresses e-mail		
suppression .....	54	
adresses e-mail		
affichage .....	54	
Adresses e-mail .....	49	
Agent double .....	55	
Aperçu .....	48	
[Aperçu] .....	15	
<b>B</b>		
Balance des couleurs .....	46	
Bleu (B) .....	16	
Bouton [?] (Aide) .....	15	
<b>C</b>		
[Chemin réseau] .....	23	
Compression .....	16, 42	
Contraste .....	16, 45	
Critères de recherche .....	51	
<b>D</b>		
Date et heure .....	14	
[Distant 1] .....	36	
[Distant 2] .....	36	
Dossier partagé .....	18, 35	
Dossier réseau .....	18, 36	
Droit .....	58	
DVD Utilitaires clients/Documentation utilisateur .....	33	
<b>E</b>		
Ecran tactile		
Scan .....	14	
Effacer extérieur .....	16, 44	
e-Filing .....	9, 17, 35	
[Etat des travaux] .....	15	
Exposition .....	16, 45	
<b>F</b>		
Fonction		
combinaison .....	55	
scan .....	8	
Format A/B .....	3	
Format LT .....	3	
Format original .....	16, 42	
Formats de fichiers .....	19, 26	
<b>G</b>		
Groupe .....	50	
<b>I</b>		
Ignorer les pages blanches .....	16, 43	
<b>M</b>		
[Mot de passe maître] .....	58	
menu		
Scan .....	14	
Méta-scan .....	8, 11	
[MFP Local] .....	35	
Mode couleur .....	16, 39	
Mode original .....	16, 40	
[Modèle] .....	15	
[Mot de passe utilisateur] .....	57	
Multi/simple .....	20, 27	
<b>N</b>		
Netteté .....	16, 46	
Niveau de cryptage .....	58	
Niveau sonore de la numérisation ADF .....	47	
[Nom de fichier] .....	19	
[Nom du serveur] .....	23	
[Nom Exp] .....	26	
[Nom de fichier] .....	26	
[Nom utilisateur] .....	23	
<b>O</b>		
Orientation .....	41	
Outil additionnel TOSHIBA Office Scan .....	62	
<b>P</b>		
[Paramètres de scan] .....	15	
Paramètre OCR - Langue .....	16	
Paramètre OCR - Rotation automatique .....	16	
[Paramètres] .....	15	
Paramètres par défaut .....	16	
PDF		
cryptage .....	57	
paramètre de sécurité .....	57	
PDF consultable .....	8	
Périphérique de stockage USB .....	36	
Pilote		
TOSHIBA e-STUDIO Remote Scan .....	60	
TOSHIBA e-STUDIO WIA .....	33, 61	
Pilote de scan		
WIA (Windows Imaging Acquisition) .....	33	
Pilote TWAIN / Téléchargeur de fichiers .....	9	
[Port commande] .....	23	
<b>R</b>		
Reconnaissance de caractères .....	8, 20, 27, 31, 47	
Réduction du bruit de la numérisation ADF .....	16	
Réglage d'intervalle .....	16, 44	
Réglage de l'arrière-plan .....	16, 45	
Réglage RVB .....	16, 46	
Répertoire téléphonique .....	49, 51	
Résolution .....	16, 39	
Rotation .....	16, 41	
Rouge (R) .....	16	
<b>S</b>		
Saturation .....	16, 46	
[Scan] .....	15	
Scan		
paramètres .....	38	
Scan recto/recto verso .....	16, 41	
Scan simple .....	9	
Scan vers e-Filing .....	9, 17	
Scan vers e-mail .....	10, 24	
Scan vers fichier .....	10, 18	
Scan vers USB .....	11, 29	
Scan via les services Web (WS) .....	11, 33	
Sécurité .....	20, 27, 57	
sous-dossier .....	35	
<b>T</b>		
Taille fragmentation message .....	27	
Taux de compression .....	42	
Touches de fonction .....	14	

---

<b>V</b>	
Vert (G) .....	16
<b>Z</b>	
Zone d'affichage de la destination .....	14
Zone d'affichage des messages .....	14
Zone d'affichage des messages d'alerte .....	14
Zone d'affichage des paramètres de scan .....	15



e-STUDIO2000AC/2500AC  
e-STUDIO2505AC/3005AC/3505AC/4505AC/5005AC  
e-STUDIO2508A/3008A/3508A/4508A/5008A  
e-STUDIO5506AC/6506AC/7506AC  
e-STUDIO5508A/6508A/7508A/8508A  
e-STUDIO3508LP/4508LP/5008LP

**SYSTÈMES NUMÉRIQUES MULTIFONCTIONS COULEUR /  
SYSTÈMES NUMÉRIQUES MULTIFONCTIONS**

**Guide du Scan**

**e-STUDIO2000AC/2500AC**

**e-STUDIO2505AC/3005AC/3505AC/4505AC/5005AC**

**e-STUDIO2508A/3008A/3508A/4508A/5008A**

**e-STUDIO5506AC/6506AC/7506AC**

**e-STUDIO5508A/6508A/7508A/8508A**

**e-STUDIO3508LP/4508LP/5008LP**

**TOSHIBA TEC CORPORATION**

1-11-1, OSAKI, SHINAGAWA-KU, TOKYO, 141-8562, JAPAN